

**ROYAL CANADIAN SEA CADETS  
MANUAL OF DRILL AND CEREMONIAL**

(BILINGUAL)

**MANUEL DE L'EXERCICE ET DU CÉRÉMONIAL  
DES CADETS DE LA MARINE ROYALE CANADIENNE**

(BILINGUE)

Issued on authority of the Vice-Chief of the Defence Staff  
Publiée avec l'autorisation du vice-chef d'état-major de la Défense

OPI: D Cdts 3

01/07/2000

BPR : D Cad 3

Ch/Mod 1/01 – 01/05/2001



**ROYAL CANADIAN SEA CADETS  
MANUAL OF DRILL AND CEREMONIAL**

(BILINGUAL)

**MANUEL DE L'EXERCICE ET DU CÉRÉMONIAL  
DES CADETS DE LA MARINE ROYALE CANADIENNE**

(BILINGUE)

Issued on authority of the Vice-Chief of the Defence Staff  
Publiée avec l'autorisation du vice-chef d'état-major de la Défense

OPI: D Cdts 3

01/07/2000

BPR : D Cad 3

Ch/Mod 1/01 – 01/05/2001



## FOREWORD

1. The Royal Canadian Sea Cadets Manual of Drill and Ceremonial is issued under the authority of the Vice-Chief of the Defence Staff. It contains information obtained from military publications no longer in print and instructions essential for conducting drill training and taking part in ceremonies almost exclusively performed these days by Sea Cadets. This publication is effective immediately.

2. The Royal Canadian Sea Cadets Manual of Drill and Ceremonial Manual is a supplement, and subordinate to A-PD-201-000/PT-000 Canadian Forces Manual of Drill and Ceremonial.

3. It is permissible to copy or make extracts from this publication.

4. Suggestions for improving this publication shall be forwarded through the normal chain of command to the National Co-ordinator of Sea Cadets (D Cdts 4-3), at the Directorate of Cadets in Ottawa.

## AVANT-PROPOS

1. Le Manuel de l'exercice et du cérémonial des cadets de la Marine est publié avec l'autorisation du vice-chef d'état-major de la Défense. On y retrouve des renseignements, puisés à partir de publications militaires épuisées, et des instructions essentiels à l'enseignement de mouvements d'exercice militaire ainsi qu'à la participation de cérémonies pratiqués de nos jours presque exclusivement par les cadets de la Marine. La présente publication entre en vigueur immédiatement.

2. Le Manuel de l'exercice et du cérémonial des cadets de la Marine sert de supplément et est subordonné à L'A-PD-201-000/PT-000 Manuel de l'exercice et du cérémonial des Forces canadiennes.

3. Il est permis de reproduire la présente publication et d'en tirer des extraits.

4. Toute suggestion visant l'amélioration de la présente publication doit être acheminée par la voie hiérarchique normale au coordonnateur national des cadets de la Marine (D Cad 4-3), à la Direction des cadets à Ottawa.









**TABLE OF CONTENTS****TABLE DES MATIÈRES**

	<b>Page</b>		<b>Page</b>
<b>Foreword</b> .....	<b>i</b>	<b>Avant-propos</b> .....	<b>i</b>
<b>Record of Changes</b> .....	<b>iii</b>	<b>Registre des modificatifs</b> .....	<b>iii</b>
<b>Table of Contents</b> .....	<b>v</b>	<b>Table des matières</b> .....	<b>v</b>
<b>Table of figures</b> .....	<b>xi</b>	<b>Table des figures</b> .....	<b>xi</b>
<b>CHAPTER 1 – INTRODUCTION</b> .....	<b>1-1</b>	<b>CHAPITRE 1 – INTRODUCTION</b> .....	<b>1-1</b>
101. Purpose.....	1-1	101. Objet.....	1-1
102. Aim .....	1-1	102. But .....	1-1
103. Terminology .....	1-1	103. Terminologie.....	1-1
104. General .....	1-2	104. Généralités .....	1-2
105. Drill and Procedure .....	1-2	105. Exercice et procédures.....	1-2
106. Standard Pause .....	1-3	106. Pause réglementaire .....	1-3
107. Drill Standards.....	1-3	107. Mouvements réglementaires .....	1-3
108. Conduct of a Drill Lesson.....	1-4	108. Enseignement des mouvements .....	1-4
109. Divisions with cadets of other services .....	1-6	109. Rassemblement de cadets de divers éléments .....	1-6
<b>CHAPTER 2 – LEE ENFIELD RIFLE DRILL</b> .....	<b>2-1</b>	<b>CHAPITRE 2 – EXERCICE AVEC LE FUSIL LEE ENFIELD</b> .....	<b>2-1</b>
<b>Section 1 – Basic Rifle Drill</b> .....	<b>2-1</b>	<b>Section 1 – Exercice élémentaire avec le fusil</b> .....	<b>2-1</b>
201. Introduction .....	2-1	201. Introduction.....	2-1
202. Attention .....	2-4	202. Garde-à-vous.....	2-4
203. Stand at Ease from Attention .....	2-4	203. De la position du garde-à-vous à la position «en place, repos ».....	2-4
204. Stand Easy from Stand at Ease.....	2-5	204. De la position « en place, repos » à la position « repos » .....	2-5
205. Stand at Ease from Stand Easy.....	2-6	205. De la position « repos » à la position « en place, repos » .....	2-6

206.	Attention from Stand at Ease .....	2-6	206.	De la position « en place, repos » à la position « garde-à-vous » .....	2-6
207.	Short Trail from the Order .....	2-7	207.	De la position « au pied, armes » à la position « armes à la hanche » .....	2-7
208.	Ground Arms .....	2-8	208.	« Au sol, armes » .....	2-8
209.	Take Up Arms .....	2-9	209.	« Ramassez, armes » .....	2-9
210.	Slope Arms from the Order .....	2-10	210.	De la position « au pied, armes » à la position « sur l'épaule, armes » .....	2-10
211.	Order Arms from the Slope .....	2-12	211.	De la position « sur l'épaule, armes » à la position « au pied, armes » .....	2-12
212.	Dressing a Squad.....	2-13	212.	Aligner une escouade.....	2-13
213.	Ordering a Squad with Rifles on Parade .....	2-14	213.	Rassembler l'escouade avec les armes .....	2-14
214.	Present Arms from the Slope .....	2-15	214.	De la position « sur l'épaule, armes » à la position « présentez, armes » .....	2-15
215.	Slope Arms from the Present.....	2-16	215.	De la position « présentez, armes » à la position « sur l'épaule, armes » .....	2-16
216.	Fixing Bayonets.....	2-17	216.	Baïonnette au canon .....	2-17
217.	Unfix Bayonets .....	2-20	217.	Baïonnette au fourreau.....	2-20
218.	Inspection of Arms from the Order.....	2-22	218.	De la position « au pied, armes » à la position « pour l'inspection, portez, armes » .....	2-22
219.	Order Arms from the Inspection.....	2-24	219.	De la position « pour l'inspection, portez armes » à la position « au pied, armes » .....	2-24
220.	Change Arms at the Slope.....	2-25	220.	De la position « changez armes » à la position « sur l'épaule, armes » .....	2-25
221.	Short Sling Arms .....	2-27	221.	Armes à la bretelle droite.....	2-27
<b>Section 2 – Drill For Use On Board Ship .....</b>			<b>Section 2 – Exercice effectué à bord d'un navire .....</b>		
		<b>2-29</b>			<b>2-29</b>
222.	General .....	2-29	222.	Généralités .....	2-29
223.	Shoulder Arms from the Order.....	2-29	223.	De la position « au pied, armes » à la position « à l'épaule, armes » .....	2-29
224.	Order Arms from the Shoulder.....	2-30	224.	De la position « à l'épaule, armes » à la position « au pied, armes » .....	2-30
225.	Present Arms from the Shoulder.....	2-32	225.	De la position « à l'épaule, armes » à la	

		position « présentez, armes » ..... 2-32
226.	Shoulder Arms from the Present..... 2-34	226. De la position « présentez, armes » à la position « à l'épaule, armes » ..... 2-34
227.	Slope Arms from the Shoulder..... 2-35	227. De la position « à l'épaule, armes » à la position « sur l'épaule, armes » ..... 2-35
228.	Shoulder Arms from the Slope..... 2-37	228. De la position « sur l'épaule, armes » à la position « à l'épaule, armes » ..... 2-37
<b>Section 3 – Saluting with Arms ..... 2-39</b>		<b>Section 3 – Saluer avec les armes ..... 2-39</b>
229.	Saluting at Slope Arms ..... 2-39	229. Saluer depuis la position « sur l'épaule, armes » ..... 2-39
230.	Saluting at Shoulder Arms ..... 2-39	230. Saluer depuis la position « à l'épaule, armes » ..... 2-39
<b>Section 4 – Funeral Drill ..... 2-41</b>		<b>Section 4 – Exercice pour les funérailles..... 2-41</b>
231.	Resting On Arms Reversed from Present Arms ..... 2-41	231. De la position « présentez armes » à la position « sur vos armes renversées, reposez » ..... 2-41
232.	Present Arms from Resting On Arms Reversed ..... 2-41	232. De la position « sur vos armes renversées, reposez » à la position « présentez, armes » ..... 2-41
<b>Section 5 – Ceremonial Drill..... 2-43</b>		<b>Section 5 – Exercice de cérémonie ..... 2-43</b>
233.	Firing Volleys..... 2-43	233. Salve avec le fusil..... 2-43
<b>CHAPTER 3 – CUTLASS DRILL ..... 3-1</b>		<b>CHAPITRE 3 – EXERCICE AVEC LE SABRE D'ABORDAGE ..... 3-1</b>
<b>Section 1 – General..... 3-1</b>		<b>Section 1 – Généralités ..... 3-1</b>
301.	Purpose..... 3-1	301. Objet..... 3-1
<b>Section 2 – Drill with the Sword Sheathed ..... 3-3</b>		<b>Section 2 – Exercice avec le sabre au fourreau ..... 3-3</b>
302.	Position of Attention ..... 3-3	302. Position du garde-à-vous ..... 3-3
303.	Stand at Ease with Cutlass ..... 3-4	303. Position « en place repos » ..... 3-4
304.	Stand Easy with Cutlass ..... 3-4	304. Position « repos » ..... 3-4
305.	The Quick March..... 3-4	305. Marcher avec le sabre ..... 3-4
306.	The Halt..... 3-5	306. Halte ..... 3-5
307.	Saluting at the Halt..... 3-6	307. Saluer avec le sabre au fourreau, à la

		halte .....	3-6
308.	The Salute On the March.....	308.	Saluer avec le sabre au fourreau, à la marche .....
			3-6
<b>Section 3 – Drill with the Cutlass Drawn .....</b>		<b>Section 3 – Exercice avec le sabre dégainé .....</b>	
			<b>3-7</b>
309.	The Carry Or Attention .....	309.	La position « sabre en main » ou « garde-à-vous ».....
			3-7
310.	The Recover.....	310.	Replacer le sabre .....
			3-8
311.	Draw Cutlass.....	311.	Dégainer le sabre .....
			3-9
312.	Drawing Cutlass at Fix Bayonets .....	312.	Dégainer le sabre au commandement « Baïonnettes au canon, fixez » .....
			3-10
313.	Return Cutlass from the Carry .....	313.	Rengainer le sabre de la position « sabre en main » .....
			3-11
314.	Stand at Ease from Attention .....	314.	De la position « garde-à-vous » à la position « en place repos ».....
			3-12
315.	Attention from Stand at Ease .....	315.	De la position « en place repos » à la position « garde-à-vous » .....
			3-13
316.	Stand Easy from Stand at Ease.....	316.	De la position « en place repos » à la position « repos » .....
			3-14
317.	Stand at Ease from Stand Easy.....	317.	De la position « repos » à la position « en place repos » .....
			3-14
318.	Saluting with the Cutlass at the Halt ..	318.	Saluer avec le sabre, à la halte .....
			3-14
319.	Salute co-ordination with the Lee Enfield Rifle .....	319.	Coordination des mouvements au salut avec le fusil Lee Enfield.....
			3-16
320.	Marching with the Cutlass .....	320.	Marcher avec le sabre .....
			3-17
321.	Saluting with the Cutlass On the March .....	321.	Saluer avec le sabre, à la marche .....
			3-17
322.	Making A Report with Cutlass Drawn .....	322.	Se rapporter, sabre dégainé.....
			3-18
<b>Section 4 – Funeral Drill .....</b>		<b>Section 4 – Exercices pour les funérailles.....</b>	
			<b>3-19</b>
323.	Rest On Arms Reversed from the Present .....	323.	De la position « Présentez, armes » à la position « sur vos armes renversées, reposez » .....
			3-19
324.	Present Arms from Resting on Arms Reversed .....	324.	De la position « sur vos armes renversées, reposez » à la position « présentez armes » .....
			3-20

<b>CHAPTER 4 – NAVAL FIELD GUN DRILL ..... 4-1</b>	<b>CHAPITRE 4 – EXERCICE AVEC LA PIÈCE D'ARTILLERIE NAVALE DE CAMPAGNE..... 4-1</b>
<b>Section 1 – Introduction ..... 4-1</b>	<b>Section 1 – Introduction..... 4-1</b>
401. History ..... 4-1	401. Historique ..... 4-1
402. General ..... 4-1	402. Généralités ..... 4-1
<b>Section 2 – Particulars of a Gun and Equipment..... 4-3</b>	<b>Section 2 – Caractéristiques de la pièce et de l'équipement..... 4-3</b>
403. Particulars of a Gun ..... 4-3	403. Caractéristiques de la pièce ..... 4-3
404. Particulars of Carriage and Limber ..... 4-4	404. Caractéristiques de l'affût et de l'avant- train ..... 4-4
<b>Section 3 – Drills For Use with Field Guns..... 4-7</b>	<b>Section 3 – Exercices avec la pièce d'artillerie navale de campagne ..... 4-7</b>
405. General ..... 4-7	405. Généralités ..... 4-7
406. Ordering a Gun's Crew on Parade..... 4-7	406. Rassemblement de l'équipe de la pièce ..... 4-7
407. Falling in for Detail ..... 4-8	407. Rassemblement..... 4-8
408. Form the Order of March, Close Up... 4-10	408. En ordre de marche, serrez les rangs 4-10
409. Falling Out..... 4-12	409. Romper les rangs ..... 4-12
410. Take Up Pole and Drag Ropes ..... 4-12	410. Prendre le timon et les cordes..... 4-12
411. Ground Drag Ropes..... 4-13	411. Poser les cordes de manœuvre au sol ..... 4-13
412. Marching ..... 4-14	412. Marcher ..... 4-14
413. Double time ..... 4-14	413. Pas de gymnastique ..... 4-14
414. Halting ..... 4-15	414. Halte ..... 4-15
415. Wheeling ..... 4-15	415. Conversion ..... 4-15
416. Open Order March ..... 4-15	416. Ouvrir les rangs ..... 4-15
417. Unlimber..... 4-18	417. Décrocher l'avant-train ..... 4-18
418. Limber Up..... 4-18	418. Accrocher l'avant-train..... 4-18
419. Quick March after Limber Up ..... 4-20	419. Marcher au pas cadencé, avant-train accroché ..... 4-20

<b>Section 4 – Firing a Gun Salute .....</b>	<b>4-21</b>	<b>Section 4 – Salut au canon .....</b>	<b>4-21</b>
420. General .....	4-21	420. Généralités .....	4-21
421. Load .....	4-21	421. Charger la pièce .....	4-21
422. Fire .....	4-24	422. Tir.....	4-24
423. Misfires .....	4-25	423. Ratés de tir .....	4-25
424. Jammed round .....	4-26	424. Cartouche bloquée .....	4-26
<b>CHAPTER 5 – SEA CADETS CEREMONIAL OF DIVISIONS .....</b>	<b>5-1</b>	<b>CHAPITRE 5 – RASSEMBLEMENT DE CÉRÉMONIE DES CADETS DE LA MARINE .....</b>	<b>5-1</b>
501. Introduction .....	5-1	501. Introduction.....	5-1
502. Ceremony headed by cadets .....	5-1	502. Cérémonie dirigée par les cadets.....	5-1
503. Ceremony headed by Officers .....	5-1	503. Cérémonie dirigée par les officiers.....	5-1
<b>Annex A – Figures – Ceremony headed by Cadets .....</b>	<b>5-A-1</b>	<b>Annexe A – Figures – Cérémonie dirigée par les cadets .....</b>	<b>5-A-5</b>
<b>Annex B – Figures – Ceremony headed by Officers.....</b>	<b>5-B-1</b>	<b>Annexe B – Figures – Cérémonie dirigée par les officiers.....</b>	<b>5-B-5</b>

**TABLE OF FIGURES**

	<b>Page</b>
Figure 2-1	Parts of the rifle ..... 2-1
Figure 2-2	Attention ..... 2-4
Figure 2-3	Stand at ease ..... 2-5
Figure 2-4	Stand easy from Stand at ease..... 2-6
Figure 2-5	The short trail..... 2-8
Figure 2-6	Ground arms..... 2-9
Figure 2-7	Slope arms from the Order..... 2-11
Figure 2-8	Order arms from the slope ..... 2-13
Figure 2-9	Present Arms from the Slope ..... 2-16
Figure 2-10	Slope Arms from the Present ..... 2-17
Figure 2-11	Fixing bayonets ..... 2-19
Figure 2-12	Unfix bayonets..... 2-22
Figure 2-13	Inspection of arms ..... 2-24
Figure 2-14	Order arms from Inspection..... 2-25
Figure 2-15	Change arms at the slope ..... 2-27
Figure 2-16	Short Sling Arms ..... 2-28
Figure 2-17	Shoulder arms from the Order..... 2-30
Figure 2-18	Order Arms from the Shoulder ..... 2-32
Figure 2-19	Present arms from The shoulder.... 2-34
Figure 2-20	Shoulder Arms from the Present.... 2-35
Figure 2-21	Slope Arms from the Shoulder ..... 2-37
Figure 2-22	Shoulder arms from the Slope..... 2-38
Figure 2-23	Saluting at Slope Arms..... 2-39
Figure 2-24	Saluting at shoulder arms..... 2-40
Figure 2-25	Present Arms from Resting on arms reversed ..... 2-42
Figure 2-26	Firing volleys..... 2-45
Figure 2-27	Slope Arms after Firing a volley ..... 2-47
Figure 3-1	Attention ..... 3-4
Figure 3-2	The quick march..... 3-5
Figure 3-3	The carry ..... 3-8

**TABLE DES FIGURES**

	<b>Page</b>
Figure 2-1	Parties du fusil ..... 2-1
Figure 2-2	Garde-à-vous ..... 2-4
Figure 2-3	En place repos ..... 2-5
Figure 2-4	De la position « en place repos » à la position « repos » ..... 2-6
Figure 2-5	Armes à la hanche..... 2-8
Figure 2-6	Au sol, armes ..... 2-9
Figure 2-7	De la position « au pied, armes » à la position « sur l'épaule, armes » ..... 2-11
Figure 2-8	« De la position « au pied, armes » à la position « sur l'épaule, armes » ..... 2-13
Figure 2-9	De la position « sur l'épaule, armes » à la position « présentez, armes » ..... 2-16
Figure 2-10	De la position « présentez, armes » à la position « sur l'épaule, armes » ..... 2-17
Figure 2-11	Baïonnette au canon..... 2-19
Figure 2-12	Baïonnette au fourreau ..... 2-22
Figure 2-13	Pour l'inspection, portez armes ..... 2-24
Figure 2-14	De la position « pour l'inspection, portez armes » à la position « au pied, armes » ..... 2-25
Figure 2-15	De la position « changez armes » à la position « sur l'épaule, armes » ..... 2-27
Figure 2-16	Armes à la bretelle droite..... 2-28
Figure 2-17	De la position « au pied, armes » à la position « à l'épaule, armes » ..... 2-30
Figure 2-18	De la position « à l'épaule, armes » à la position « au pied, armes » ..... 2-32
Figure 2-19	De la position « à l'épaule, armes » à la position « présentez armes » ..... 2-34
Figure 2-20	De la position « présentez armes » à la position « à l'épaule, armes » ..... 2-35
Figure 2-21	De la position « à l'épaule, armes » à la position « sur l'épaule, armes » ..... 2-37
Figure 2-22	De la position « sur l'épaule, armes » à la position « à l'épaule, armes » ..... 2-38
Figure 2-23	Saluer depuis la position « sur l'épaule, armes » ..... 2-39
Figure 2-24	Saluer depuis la position « à l'épaule, armes » ..... 2-40
Figure 2-25	De la position « sur vos armes renversées, reposez » à la position « présentez armes » ..... 2-42
Figure 2-26	Salve avec le fusil ..... 2-45
Figure 2-27	De la position pour la salve avec le fusil à la position « sur l'épaule, armes » ..... 2-47
Figure 3-1	Garde-à-vous ..... 3-4
Figure 3-2	Marcher avec le sabre ..... 3-5
Figure 3-3	Sabre en main..... 3-8

Figure 3-4	The recover .....	3-9	Figure 3-4	Replacer le sabre.....	3-9
Figure 3-5	Draw cutlass.....	3-10	Figure 3-5	Dégainer .....	3-10
Figure 3-6	Return cutlass from the carry .....	3-12	Figure 3-6	Rengainer le sabre de la position « Sabre en main » .....	3-12
Figure 3-7	Stand at ease from Attention.....	3-13	Figure 3-7	« En place repose » depuis « garde-à- vous » .....	3-13
Figure 3-8	Stand easy from Stand at ease.....	3-14	Figure 3-8	« Repos » depuis « en place, repos » .....	3-14
Figure 3-9	Saluting with the cutlass at the halt .....	3-16	Figure 3-9	Saluer avec le sabre, à la halte .....	3-16
Figure 3-10	Saluting with the cutlass on the march .....	3-18	Figure 3-10	Saluer avec le sabre, à la marche ..	3-18
Figure 3-11	Rest on arms reversed from Present .....	3-20	Figure 3-11	« Sur vos armes renversées, reposez » depuis « présentez, armes » .....	3-20
Figure 3-12	Present arms from Resting on arms reversed.....	3-21	Figure 3-12	« Présentez, armes » depuis « sur vos armes renversées, reposez ».....	3-21
Figure 4-1	Naval field gun.....	4-4	Figure 4-1	Pièce d'artillerie navale de campagne .....	4-4
Figure 4-2	Carriage and limber .....	4-5	Figure 4-2	Affût et avant-train.....	4-5
Figure 4-3	Positions of the gun's crew members .....	4-9	Figure 4-3	Positions des servants de pièce .....	4-9
Figure 4-4	Open order march .....	4-17	Figure 4-4	Ouvrir les rangs.....	4-17
Figure 4-5	Load.....	4-24	Figure 4-5	Charger la pièce.....	4-24
Figure 5-1	Appointment symbols - Ceremony headed by cadets) (English) .....	5-A-1	Figure 5-1	Symboles réservés aux affectations – Rassemblement dirigé par des cadets (en anglais) .....	5-A-1
Figure 5-2	Ship's Company in Mass – Ceremony headed by cadets) (English) .....	5-A-2	Figure 5-2	Équipage en masse – Rassemblement dirigé par des cadets (en anglais) .....	5-A-2
Figure 5-3	March Past in Column of Route – Ceremony headed by cadets) (English) .....	5-A-3	Figure 5-3	Défilé en colonne de route – Rassemblement dirigé par des cadets (en anglais) .....	5-A-3
Figure 5-4	March Past in Close Column of Divisions – Ceremony headed by cadets) (English).....	5-A-4	Figure 5-4	Défilé en colonne serrée de divisions – Rassemblement dirigé par des cadets (en anglais) .....	5-A-4
Figure 5-5	Appointment symbols – Ceremony headed by cadets (French).....	5-A-5	Figure 5-5	Symboles réservés aux affectations – Rassemblement dirigé par des cadets (en français) .....	5-A-5
Figure 5-6	Ship's Company in mass – Ceremony headed by cadets (French).....	5-A-6	Figure 5-6	Équipage en masse – Rassemblement dirigé par des cadets (en français).....	5-A-6
Figure 5-7	March Past in Column of Route – Ceremony headed by cadets (French) .....	5-A-7	Figure 5-7	Défilé en colonne de route – Rassemblement dirigé par des cadets (en français) .....	5-A-7
Figure 5-8	March Past in Close Column of Divisions – Ceremony headed by cadets (French) .....	5-A-8	Figure 5-8	Défilé en colonne serrée de divisions – Rassemblement dirigé par des cadets (en français) .....	5-A-8
Figure 5-9	Appointment symbols – Ceremony headed by officers (English) .....	5-B-1	Figure 5-9	Symboles réservés aux affectations – Rassemblement dirigé par des officiers (en anglais) .....	5-B-1
Figure 5-10	Ship's Company in Mass – Ceremony headed by officers (English) .....	5-B-2	Figure 5-10	Défilé en masse – Rassemblement dirigé par des officiers (en anglais) .....	5-B-2
Figure 5-11	March Past in Column of Route – Ceremony headed by officers (English).....	5-B-3	Figure 5-11	Défilé en colonne de route – Rassemblement dirigé par des officiers (en anglais) .....	5-B-3
Figure 5-12	March Past in Close Column of Divisions – Ceremony headed by officers (English).....	5-B-4	Figure 5-12	Défilé en colonne serrée de divisions – Rassemblement dirigé par des officiers (en anglais) .....	5-B-4



Figure 5-13 Appointment Symbols – Ceremony  
headed by officers (French).....5-B-5

Figure 5-14 Ship’s Company in Mass – Ceremony  
headed by officers (French).....5-B-6

Figure 5-15 March Past in Column of Route –  
Ceremony headed by officers (French) .....5-B-7

Figure 5-16 March Past in Close Column of  
Divisions – Ceremony headed by officers  
(French) .....5-B-8

Figure 5-13 Symboles réservés aux affectations –  
Rassemblement dirigé par des officiers (en  
français) ..... 5-B-5

Figure 5-14 Équipage en masse – Rassemblement  
dirigé par des officiers (en français) ..... 5-B-6

Figure 5-15 Défilé en colonne de route –  
Rassemblement dirigé par des officiers (en  
français) ..... 5-B-7

Figure 5-16 Défilé en colonne serrée de divisions –  
Rassemblement dirigé par des officiers (en  
français) ..... 5-B-8

## CHAPTER 1

—

### INTRODUCTION

#### 101. PURPOSE

1. This publication provides direction and establishes uniformity for drill and ceremonial specific to Royal Canadian Sea Cadets. This will allow Sea Cadet Ship's Companies to perform, at various ceremonies, in accordance with the customs and finest traditions of the Royal Canadian Navy.

2. This publication provides instructions on procedures for ceremonies involving Royal Canadian Sea Cadets. It is to be used as a supplement and be treated as subordinate to the Canadian Forces Manual of Drill and Ceremonial (A-PD-201-000/PT-000).

#### 102. AIM

1. The aim of drill and ceremonial is to contribute to efficiency and to maintain a high degree of excellence that cadets shall demonstrate in the execution of drill and ceremonial :

- a. ensuring that the Cadets efficiently march and manoeuvre together as one; and
- b. promoting discipline, alertness, precision, pride, steadiness and the cohesion necessary for success.

2. Drill is the basis of all teamwork.

#### 103. TERMINOLOGY

1. In this manual, "shall", "will", "is" and "are" are to be construed as imperative, and "may" as permissive.

2. The term "officer" includes all personnel holding a commissioned rank. The term "cadet" denotes personnel from the rank of Ordinary Cadet up to and including Chief Petty Officer First Class.

## CHAPITRE 1

—

### INTRODUCTION

#### 101. OBJET

1. La présente publication régit l'exercice militaire et le cérémonial propre aux cadets de la Marine royale canadienne. Elle établit des procédures uniformisées. Celles-ci permettront aux équipages de cadets de la Marine de s'exécuter, lors de diverses cérémonies, selon les conventions et les meilleures traditions de la Marine royale canadienne.

2. La présente publication fournit des directives sur les procédures de cérémonies des cadets de la Marine royale canadienne. Elle sert de supplément et est subordonnée au Manuel de l'exercice et du cérémonial des Forces canadiennes (A-PD-201-000/PT-000).

#### 102. BUT

1. L'exercice et le cérémonial ont pour but de contribuer à l'efficacité et au maintien du haut degré d'excellence que les cadets doivent démontrer dans l'exécution de l'exercice militaire et du cérémonial :

- a. en s'assurant que les cadets exécutent efficacement les manœuvres et les exercices militaires;
- b. en mettant l'accent sur la discipline, la vivacité d'esprit, la précision, la fierté, la stabilité et la cohésion nécessaires à la réussite.

2. Tout travail d'équipe repose sur l'exercice.

#### 103. TERMINOLOGIE

1. Dans le présent manuel, les verbes « devra », « sera », « est » et « sont » s'entendent dans le sens impératif et « peu » ou « peuvent » dans le sens facultatif.

2. Le terme « officier » désigne toute personne détenant un brevet d'officier. Le terme « cadet » s'applique à toute personne depuis le grade de cadet de troisième classe jusqu'à celui de premier maître de première classe.

3. Throughout this manual, words importing masculine gender include the feminine one. Where appropriate, the female address " Ma'am " or " Miss " shall be used in place of the male address " Sir ".

#### **104. GENERAL**

1. For a long time, the Sea Cadet Organization, which has, for years, been using, for drill purposes, the Lee Enfield rifle has adapted rifle drill movements to the type of modern rifles presented in the Canadian Forces Manual of Drill and Ceremonial. To avoid any misunderstanding, Lee Enfield rifle drill movements, which were developed from various publications in effect when the Canadian Forces and the British Navy used to issue the Lee Enfield rifle to its troops, are included at Chapter 2.

2. Reference documents covering Naval Field Gun drill, cutlass drill, ceremonial of divisions, colours and sunset are few and difficult to obtain. To alleviate this problem, their contents were synthesized and then inserted in this manual. This will make it easier for everyone to perform these movements in a more efficient and standardized manner.

3. The recruits first observe ship's company organisation and the chain of command on the parade square. Here, the officers, cadet petty officers and cadets all have their own duties and functions to perform.

#### **105. DRILL AND PROCEDURE**

1. Drill is composed of standard postures, movements and evolutions completed in response to particular words of command; e.g., "ATTENTION" and "PRESENT—ARMS". No deviations are allowed unless specifically mentioned in this manual to ensure that the Royal Canadian Sea Cadet Organisation marches and manoeuvres as one.

3. Lorsque l'expression utilisée dans le présent manuel est au genre masculin, la même expression s'applique au féminin. Lorsqu'il y a lieu, on substituera l'expression « Madame » ou « Mademoiselle » à l'expression « Monsieur » dans le cas des officiers.

#### **104. GÉNÉRALITÉS**

1. Pendant longtemps, l'Organisation des cadets de la Marine, qui utilise depuis des années le fusil Lee Enfield pour l'exercice militaire, a adapté les mouvements d'exercice avec le fusil, sur ceux des types d'armes modernes présentés dans le Manuel de l'exercice et du cérémonial des Forces canadiennes. Afin d'éviter des mésententes sur les mouvements, vous retrouverez, au chapitre 2, les mouvements d'exercice avec le fusil Lee Enfield, qui ont été élaborés à partir de diverses publications qui étaient en vigueur lorsque les Forces canadiennes et la Marine britannique fournissaient à ses troupes le fusil Lee Enfield.

2. Les documents de référence sur l'exercice avec la pièce d'artillerie navale de campagne, l'exercice avec le sabre de marine, le rassemblement pour les cérémonies, les couleurs et le coucher du soleil sont peu nombreux et parfois difficiles à trouver. Pour remédier à ce problème, leurs contenus furent synthétisés, puis insérés dans le présent manuel. Il sera donc plus facile pour tous d'exécuter ces mouvements de manière efficiente et normalisée.

3. C'est sur le terrain de parade que les recrues ont l'occasion d'observer, pour la première fois, l'organisation d'un équipage et les échelons du commandement. Qu'il s'agisse de l'officier, du cadet-maître ou du cadet, chacun est appelé à remplir des devoirs et des fonctions qui lui sont propres.

#### **105. EXERCICE ET PROCÉDURES**

1. L'exercice comprend des positions, des mouvements et des déplacements précis dictés par des commandements particuliers, comme par exemple « GARDE-À—VOUS » et « PRÉSENTEZ—ARME ». À moins d'indication contraire dans le présent manuel, aucun écart n'est permis, afin d'assurer l'uniformité des exercices et des manoeuvres au sein du mouvement des cadets de la Marine royale canadienne.

2. Procedures are the combinations of drill movements carried out for the ceremony or duty involved. Commanders may adjust procedures to suit parade circumstances and location, so long as the essential ingredients and customary sequence of traditional parades are recognised.

### **106. STANDARD PAUSE**

1. The standard pause between each drill movement is two beats of quick time, i.e., forty movements to the minute.

2. In the early stages of training, the squad shall call out the time when executing drill movements.

3. To warn the squad that the time is to be called out, the instructor will precede the command for the movement with the cautionary command **CALLING OUT THE TIME**. For example, on the command **CALLING OUT THE TIME, RIGHT — TURN**, the squad:

- a. executes the first movement of the turn on the executive order and simultaneously calls out "One";
- b. after completing the first movement, calls "Two", "Three" while observing the standard pause; and
- c. when executing the final movement, calls out "One".

4. After completing a movement on the march, a recruit squad shall call the step for three paces; e.g., on quick march, "Left – Right - Left".

### **107. DRILL STANDARDS**

1. The hallmarks of Cadet drill are efficiency, precision and dignity. These qualities are developed through self-discipline and practice. They lead to unit pride and cohesion.

2. Les procédures sont un ensemble de mouvements réglementaires exécutés dans le cadre de cérémonies ou de tâches particulières. Les commandants peuvent adapter les procédures en fonction des circonstances et des lieux, du moment qu'ils respectent la séquence habituelle et les éléments essentiels des rassemblements traditionnels

### **106. PAUSE RÉGLEMENTAIRE**

1. La pause réglementaire entre chaque mouvement correspond à deux pas cadencés, c'est-à-dire quarante mouvements à la minute.

2. Au début de l'instruction, tous les membres de l'escouade doivent compter à haute voix en exécutant les mouvements au cours de l'exercice.

3. Afin d'avertir les membres de l'escouade qu'ils doivent compter la mesure, l'instructeur fera précéder le commandement de chaque mouvement de l'avertissement «**EN COMPTANT**». Ainsi, au commandement «**EN COMPTANT, À DROITE TOUR—NEZ**», les membres de l'escouade :

- a. exécutent le premier mouvement et comptent ensemble «**UN**» dès qu'est donnée la seconde partie du commandement;
- b. terminent le premier mouvement en comptant «**DEUX**», «**TROIS**», qui est la pause réglementaire; et
- c. exécutent le dernier mouvement en comptant ensemble «**UN**».

4. Après avoir exécuté un mouvement en marchant, l'escouade formée de recrues comptera la mesure pendant trois pas; par exemple, au pas cadencé, l'escouade comptera «**Gauche – Droite – Gauche**».

### **107. MOUVEMENTS RÉGLEMENTAIRES**

1. L'efficacité, la précision et la dignité sont des qualités qui distinguent le mouvement des cadets. Ces qualités, qui sont le fruit d'une grande discipline et de beaucoup d'exercices, assurent la cohésion et la fierté de l'unité.

2. Exaggerated or modified drill movements and idiosyncrasies demonstrate inefficient and undisciplined training, and a failure of the unit to focus on the purpose and use of drill in modern cadet organisations.

3. Military troops which display constant competence in drill are recognised universally as highly trained and well disciplined. Drill that is well taught and executed develops individual pride, mental alertness, precision and esprit-de-corps which will assist the individual cadet to carry out orders instinctively at all times.

4. Good drill, well rehearsed, closely supervised and precise, is an exercise in obedience and alertness. It sets the standard for the execution of any duty, both for the individual and the unit, and builds a sense of confidence between commander and subordinate that is essential to high morale.

5. The personal qualities developed on the parade ground must be maintained in all aspects of cadet life. Commanders must insist on the same high standards both on and off parade to instil these qualities strongly enough to endure the strain of duty at the unit or in the civilian life. The systematic correction of minor errors strengthens these characteristics and improves both individual and unit standards.

#### **108. CONDUCT OF A DRILL LESSON**

1. For more information on the topic, refer to chapter 1, section 1 of the Canadian Forces Manual of Drill and Ceremonial (A-PD-201-000/PT-000).

2. **Preliminaries.** Before commencing the lesson, the instructor shall:

- a. review any appropriate previous lesson;

2. Tout mouvement réglementaire modifié ou amplifié et toute particularité individuelle dénotent un manque de discipline et des lacunes sur le plan de l'instruction, et trahissent l'incapacité de l'unité à mettre l'accent sur le but et l'utilité des exercices des organisations de cadets modernes.

3. Les troupes qui font preuve de compétence dans l'exécution des exercices sont universellement considérées comme étant bien entraînées et bien disciplinées. Les exercices bien enseignés et bien exécutés développent chez chacun une fierté personnelle, une vivacité d'esprit, une précision et un esprit de corps qui incitent les cadets à exécuter instinctivement les ordres reçus, en tout temps.

4. Un bon exercice, bien répété, surveillé attentivement et exigeant le plus haut degré de précision constitue un excellent exercice d'obéissance et de vivacité d'esprit. Un tel exercice définit une norme d'exécution, tant pour l'individu que pour l'unité, et contribue à créer entre le commandant et ses subordonnés la confiance mutuelle qui est une condition essentielle d'un bon moral.

5. Les qualités développées sur le terrain de parade doivent se perpétuer à travers toutes les phases de la vie au sein des cadets. Les commandants doivent insister pour que l'on respecte des normes tout aussi élevées, que l'on soit ou non sur le terrain de parade, car ces qualités doivent s'enraciner au point où le cadet puisse résister à toutes les difficultés aussi bien à l'unité que dans la vie civile. La correction systématique d'erreurs mineures renforce ces caractéristiques et améliore tant le niveau individuel que le niveau de l'unité.

#### **108. ENSEIGNEMENT DES MOUVEMENTS**

1. Pour plus d'informations sur le sujet, se référer chapitre 1 du Manuel de l'exercice et du cérémonial des Forces canadiennes (A-PD-201-000/PT-000).

2. **Préliminaires.** Avant de commencer la leçon, l'instructeur devra :

- a. récapituler les leçons précédentes appropriées;

- b. order the squad into a suitable formation, e.g., hollow square;
- c. state the movement to be taught and the reason for teaching; and
- d. state the requirement of the performance check.

3. **Lesson.** The lesson shall be taught in the following stages:

- a. Stage 1: Demonstration and Walk-Through.
  - (1) Demonstrate the complete movement, calling out the time.
  - (1) Demonstrate the first part of the movement.
  - (1) Explain how the first part of the movement is done.
  - (1) Give the squad the opportunity to ask questions.
  - (1) Practice the squad on the first movement (collectively, individually, collectively).
  - (1) Teach the second and each subsequent movement following the sequence described above.
  - (1) Give two complete and final demonstrations.
- a. Stage 2: Practice The Complete Movement.
  - (1) Practice the complete movement, with the instructor calling the time.
  - (1) Practice the complete movement, with the squad calling the time.

- b. faire adopter à son escouade une formation appropriée, par exemple, la formation en « U »;
- c. indiquer le mouvement qui doit être enseigné et expliquer le but de l'enseignement; et
- d. indiquer le niveau à atteindre au moment du contrôle de rendement.

3. **Leçon.** La leçon se donnera en trois étapes :

- a. Première étape : démonstration et exécution.
  - 4. Faire une démonstration complète du mouvement, en comptant la mesure.
  - 5. Faire une démonstration de la première partie du mouvement.
  - 6. Expliquer la façon dont la première partie du mouvement doit être exécutée.
  - 7. Laisser les membres de l'escouade poser des questions.
  - 8. Faire répéter la première partie du mouvement (escouade au complet, exécution individuelle, escouade au complet).
  - 9. Enseigner le deuxième mouvement et les mouvements subséquents en suivant l'ordre indiqué ci-dessus.
  - 10. Faire deux dernières démonstrations complètes du mouvement.
- b. Deuxième étape : répétition complète du mouvement.
  - 11. Faire une répétition complète du mouvement, tandis que l'instructeur compte la mesure.
  - 12. Faire une répétition complète du mouvement, tandis que les membres de l'escouade comptent la mesure.

(1) Practice the complete movement, with the squad judging the time.

(1) **Note:** On difficult movements, or movements with several stages, a further demonstration may be given prior to practicing the complete movement.

14. **Performance Check/Test.** Conduct the test.

15. **Conclusion.** The lesson shall be summarized as follows:

- a. restate the movement taught and the reason for teaching;
- b. state the level of achievement; and
- c. state the next lesson.

#### **109. DIVISIONS WITH CADETS OF OTHER SERVICES**

1. When Divisions involve Sea Cadets and cadets of other services, it is very important to drill in a homogenous manner based on common knowledge. Since Sea, Army and Air Cadets are not authorized to drill with the C7 rifle, they shall use the Lee Enfield rifle and execute related drill movements as described in this publication.

13. Faire une répétition complète du mouvement, tandis que les membres de l'escouade comptent mentalement la mesure.

(a) **Nota :** Lorsqu'il s'agit de mouvements difficiles, ou de mouvements comportant plusieurs temps, l'instructeur peut refaire une démonstration des mouvements avant de les faire répéter au complet.

4. **Essai et contrôle de rendement.** Faire l'essai.

5. **Conclusion.** Résumer la leçon comme suit:

- a. indiquer le mouvement enseigné et expliquer le but de l'enseignement;
- b. indiquer le niveau de rendement à atteindre; et
- c. décrire la leçon suivante.

#### **109. RASSEMBLEMENT DE CADETS DE DIVERS ÉLÉMENTS**

1. Lorsque qu'un rassemblement comprend des cadets de la Marine et des cadets d'autres éléments, il est très important d'exécuter les mouvements d'exercice militaire de manière homogène et à partir de bases communes. L'exécution d'exercice militaire avec le fusil C7 par des cadets de la Marine, de l'Armée et de l'Aviation n'étant pas permis, il faut utiliser le fusil Lee Enfield et exécuter les mouvements d'exercice connexes décrits dans la présente publication.

CHAPTER 2

LEE ENFIELD RIFLE DRILL

SECTION 1

BASIC RIFLE DRILL

CHAPITRE 2

EXERCICE AVEC LE FUSIL LEE ENFIELD

SECTION 1

EXERCICE ÉLÉMENTAIRE AVEC LE FUSIL

201. INTRODUCTION

1. **General.** Before commencing instruction in rifle drill, it is important that the cadets receive instruction in the parts of the rifle.

201. INTRODUCTION

1. **Généralités.** Avant d'apprendre aux cadets à exécuter l'exercice avec le fusil, il est important de décrire les différentes parties et pièces du fusil.

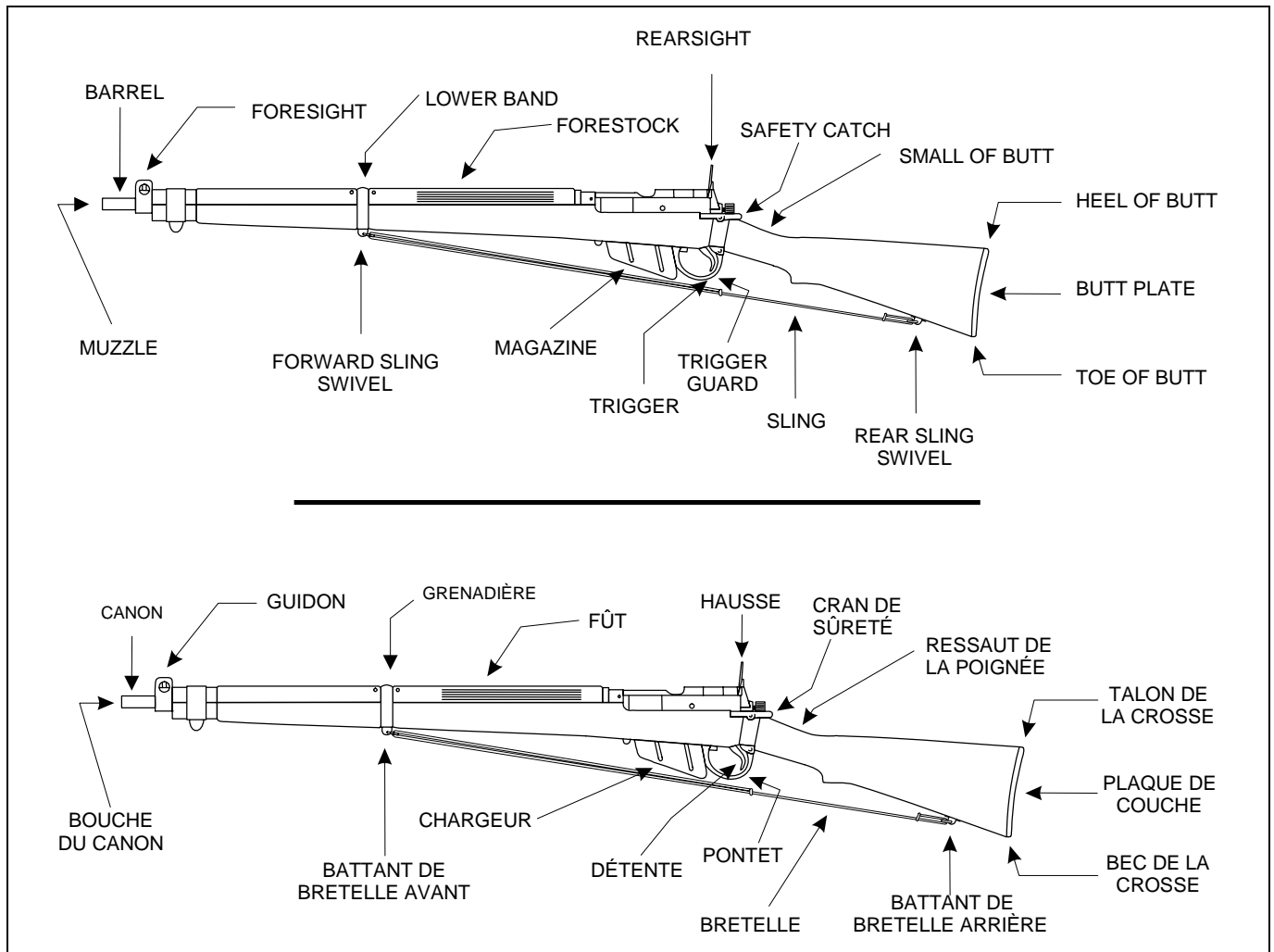

Figure 2-1 Parts of the rifle

Figure 2-1 Parties du fusil



2. **Lee Enfield rifle.** The Sea Cadet Organization opted for the Lee Enfield rifle to execute rifle drill movements for the following reasons:

- a. a majority of Sea Cadet Corps already had them in stock;
- b. the Canadian Forces had enough of them in stock to be able to issue to those Sea Cadet Corps which didn't have any or not enough,
- c. secure storage for this type of rifle (manual loading) is governed by regulations not as strict as those for semi-automatic and automatic rifles, making it more accessible to Sea Cadet Corps;
- d. cadets are not authorized to drill with the C7 rifle.

3. **References.** Each kind of weapon has by its form and dimension, its proper drill. It is very important that those are used for an easy use of the rifle. Rifle drill described in the "Canadian Forces drill and ceremonial manual" (C1 and C7 rifles) should not be used.

4. *B.R. 1834 (49) Royal Naval Handbook of Parade and Rifle Drill*, publication in effect when the Lee Enfield rifle was used by the Armed Forces of the Commonwealth, was used as a reference document to write this chapter.

5. **Rifle Movements.** Unless stated otherwise, cadets carrying out rifle exercises are to have impressed on them the following important points:

- a. the body and head are to be kept perfectly still while the rifle is moving;
- b. the eyes are not to follow the movement of the rifle. They are to be kept looking to their front at their own level;

2. **Fusil Lee Enfield.** L'Organisation des cadets de la Marine a opté d'utiliser le fusil Lee Enfield pour l'exécution de l'exercice militaire avec arme pour les raisons suivantes :

- a. une majorité des corps des cadets de la Marine en détenait déjà en inventaire;
- b. les Forces canadiennes en avaient suffisamment en inventaire au point de pouvoir en fournir aux corps de cadets de la Marine qui n'en avaient pas ou pas assez;
- c. l'entreposage sûr de ce type d'arme (à chargement manuel) est régi par des règlements beaucoup moins stricts que pour un fusil de type semi-automatique ou automatique, le rendant ainsi plus accessible aux corps de cadets de la Marine;
- d. les cadets ne sont pas autorisés à exécuter des mouvements d'exercice militaire avec le fusil C7.

3. **Références.** Chaque type d'arme possède, de part sa forme et ses dimensions, des mouvements d'exercice militaire qui lui est propre. Il est donc très important que ceux-ci soient utilisés dans le but de faciliter l'utilisation du fusil. L'exercice militaire avec arme décrit dans le manuel de l'exercice et du cérémonial des Forces canadiennes (Fusils C1 et C7) est à proscrire car celui-ci n'est pas adapté au fusil Lee Enfield.

4. La *B.R. 1834 (49) Royal Naval Handbook of Parade and Rifle Drill*, publication qui était en vigueur lorsque les Forces armées du Commonwealth utilisait le fusil Lee Enfield, a servi de document de référence pour la rédaction du présent chapitre.

5. **Mouvements avec le fusil.** À moins d'indications contraires, les cadets, qui exécutent l'exercice avec un fusil, doivent connaître les points suivants :

- a. le corps et la tête doivent demeurer parfaitement immobiles pendant les mouvements faits avec le fusil;
- b. les yeux ne doivent pas suivre les mouvements du fusil. Ils doivent demeurer fixés et droits vers l'avant;

- c. the rifle, during its movements, is to be kept as close to the body as possible;
- d. the rifle is always to be moved as quickly as possible and the standard pause between all rifle and foot drill movements is observed;
- e. the fingers are kept close together; and
- f. the disengaged hand is brought to the rifle by the shortest route and as quickly as possible; and the same principle applies when returning the disengaged hand to the position of attention.

6. **Rest Periods.** In the early stages of recruit training, short rest periods shall be given during drill instruction by standing the squad easy. During these rest periods, the squad may be questioned on subjects previously taught. The squad shall not be kept in any one position long enough to produce strain and fatigue. Periods of drill at the halt shall be interspersed with movements on the march, with or without arms, at appropriate intervals to keep the squad alert, exercise the muscles, and, as a result, produce a high standard of drill.

7. There are two methods of grasping the rifle for the movements outlined in this chapter.

- a. Full Round Grasp. The specified part of the rifle is held with a tight grip, thumb on one side, fingers together and grasping as much of the rifle as possible around the opposite side.
- b. Y-Grip. The specified part is held with the thumb on one side, fingers together and straight on the opposite side. If fingers are to be pointed in a certain direction, it shall be stated in the movement.

- c. on doit garder le fusil le plus près possible du corps pendant les mouvements;
- d. on doit toujours exécuter les mouvements avec le fusil le plus rapidement possible et la pause réglementaire entre les mouvements de l'exercice avec le fusil doit être observée comme avec l'exercice élémentaire;
- e. les doigts sont joints; et
- f. on amène la main libre au fusil par le plus court chemin et le plus rapidement possible; le même principe s'applique en ramenant la main à la position du garde-à-vous.

6. **Périodes de repos.** Au début de l'instruction des recrues, on accordera de courtes périodes de repos aux troupes pendant les périodes d'exercice, en faisant adopter aux membres de l'escouade la position de «repos». On peut profiter de ces moments d'arrêt pour poser aux membres de l'escouade des questions sur les sujets déjà abordés. On devra éviter de garder les membres de l'escouade dans la même position trop longtemps; on ne ferait alors que causer de la tension et de la fatigue inutiles. On alternera les périodes d'exercice à la halte avec des mouvements de marche, avec ou sans armes, à intervalles appropriés, afin de garder les membres de l'escouade en état d'alerte, de permettre aux troupes de se détendre les muscles et de s'assurer que l'exercice produira les meilleurs résultats possibles.

7. Il y a deux façons de saisir le fusil pour exécuter les mouvements décrits dans le présent chapitre.

- a. Prise complète. La partie désignée du fusil est tenue à l'aide d'une prise serrée, le pouce sur un côté, les doigts sont joints et tiennent la plus grande portion possible de l'autre côté de l'arme.
- b. Prise jumelée. La partie désignée est tenue par le pouce d'un côté, les doigts sont joints et bien droits sur le côté opposé. On indiquera, pour le mouvement, si les doigts doivent être pointés dans une certaine direction.

## 202. ATTENTION

1. To assume the position of attention (order arms), squad members shall:

- a. grasp the rifle with the right hand in the Y-grip, just below the lower band, fingers extended straight down the right side of the rifle with the thumb on the left side touching the seam of the trousers. The position of the right hand will not vary with the height of the individual, but the position of the right elbow will be either bent or straight. If the elbow is bent it will be held close to the body and to the rear;
- b. place the butt flat on the ground with the rifle touching the boot, toe of the butt in line with the small toe of the right foot; and
- c. keep the magazine to the front.

## 202. GARDE-À-VOUS

1. Pour adopter la position du garde-à-vous (au pied, armes), les membres de l'escouade doivent :

- a. saisir le fusil avec la main droite par une prise jumelée, juste sous la grenadière, les doigts étendus directement vers le bas du côté droit du fusil, avec le pouce sur le côté gauche et touchant le revers du pantalon. La position de la main droite ne variera pas selon la taille de l'individu, mais le coude droit sera plus ou moins fléchi. Si le coude est fléchi, il sera tenu près du corps et à l'arrière;
- b. tenir le fusil de façon à ce que la crosse repose sur le sol, qu'elle touche le côté de la chaussure, le bec de crosse en ligne avec le petit orteil du pied droit; et
- c. garder le chargeur vers l'avant.

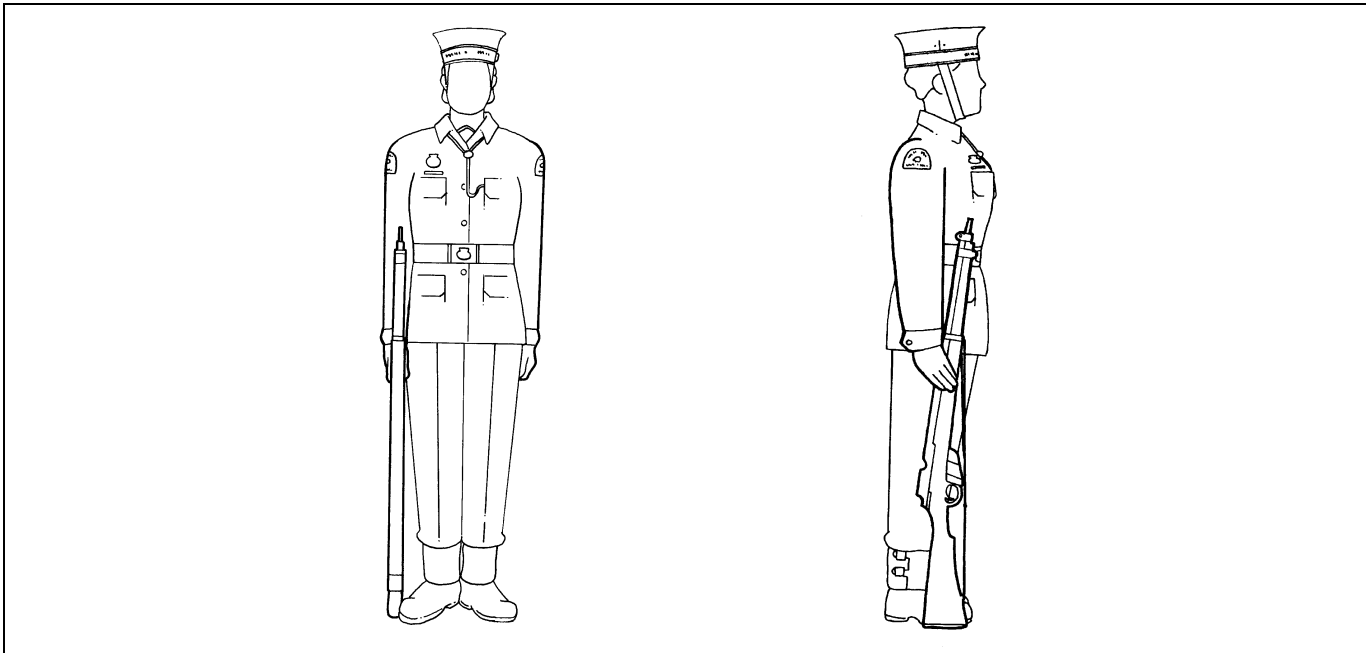

Figure 2-2 Attention

Figure 2-2 Garde-à-vous

## 203. STAND AT EASE FROM ATTENTION

1. On the command, STAND AT—EASE, squad members shall:

## 203. DE LA POSITION DU GARDE-À-VOUS À LA POSITION «EN PLACE, REPOS »

1. Au commandement « EN PLACE, RE—POS », les membres de l'escouade doivent :

- a. force the rifle directly to the front and to the full extent of the right arm, grasping the rifle with a Y-Grip, keeping the toe of the butt in contact with the ground and in line with the small toe of the right foot;
- b. simultaneously, bend the left knee and place the left foot smartly on the ground 25 cm (approximately 10 in.) to the left; and
- c. keep the left arm straight at the side.

- a. tendre jusqu'à pleine extension le bras droit devant eux, en utilisant la prise jumelée, en poussant le fusil sans le soulever et sans déplacer la crosse qui doit rester collée au sol, appuyée contre la chaussure, le bec de crosse en ligne avec le petit orteil droit;
- b. simultanément, fléchir le genou gauche et ramener énergiquement le pied à 25 cm (environ 10 po) du pied droit, et
- c. garder le bras gauche tendu le long du corps.

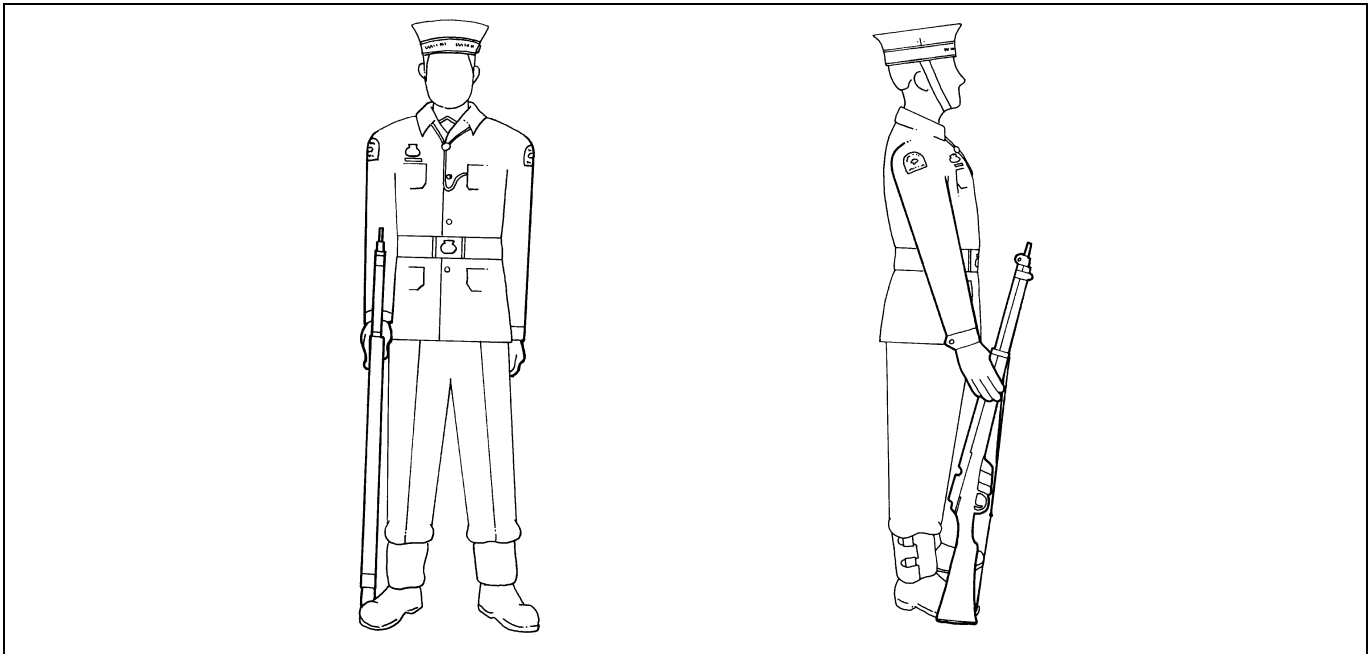

**Figure 2-3 Stand at ease**

**Figure 2-3 En place repos**

**204. STAND EASY FROM STAND AT EASE**

**204. DE LA POSITION « EN PLACE, REPOS »  
À LA POSITION « REPOS »**

1. On the command, STAND—EASY, squad members shall:

1. Au commandement « RE—POS », les membres de l'escouade doivent :

- a. with a quick movement of the right arm, bring the muzzle of the rifle to the centre of the body by pivoting the rifle on the toe of the butt so the base of the magazine is pointing to the left;

- a. d'un mouvement vif du bras droit, amener la bouche du canon vers l'avant et au centre du corps, en faisant pivoter le fusil sur le bec de la crosse de façon à ce que la base du chargeur pointe vers la gauche;

- b. simultaneously, strike and grasp the rifle with the palm of the left hand, hand on top of the noscap, thumb in rear and fingers in front of the rifle, fingers together pointing down and to the right in a straight line from the elbow; and
- c. after observing a standard pause, relax the body.

- b. simultanément, saisir vivement le canon juste derrière le guidon avec la paume de la main gauche, le pouce vers l'arrière et les autres doigts joints devant le canon et pointés vers le sol, dans l'alignement du coude; et
- c. observer la pause réglementaire et se détendre.

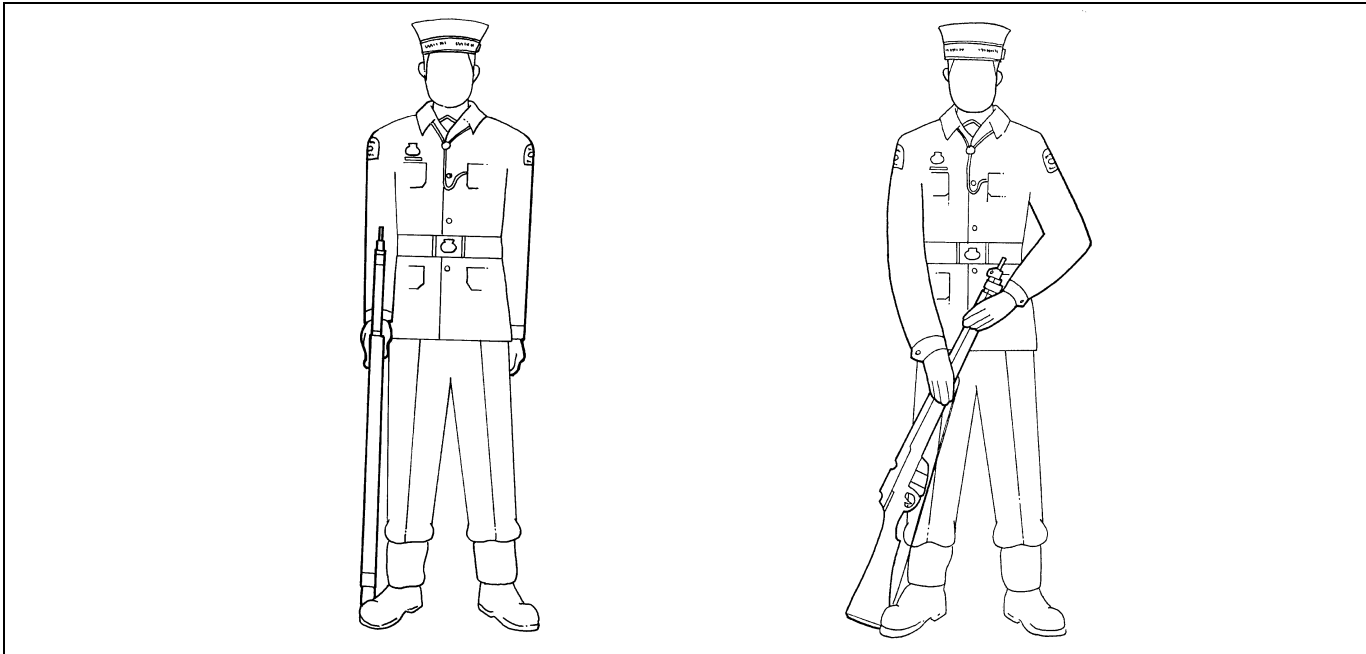

**Figure 2-4 Stand easy from Stand at ease**

**Figure 2-4 De la position « en place repos » à la position « repos »**

**205. STAND AT EASE FROM STAND EASY**

**205. DE LA POSITION « REPOS » À LA POSITION « EN PLACE, REPOS »**

1. On the command, SQUAD, the squad shall assume the position of stand at ease.

1. Au commandement « ESCOUADE », les membres de l'escouade doivent adopter la position « en place, repos ».

**206. ATTENTION FROM STAND AT EASE**

**206. DE LA POSITION « EN PLACE, REPOS » À LA POSITION « GARDE-À-VOUS »**

1. On the command, ATTEN—TION, squad members shall:

1. Au commandement « GARDE-À—VOUS », les membres de l'escouade doivent :

- a. bend the left knee and bring the left foot to the position of attention, keeping the left arm at the side; and

- a. fléchir le genou gauche et ramener le pied gauche à la position du garde-à-vous, le bras gauche tendu le long du corps; et

- b. with a swift motion, simultaneously force the rifle to the right side, keeping the butt in contact with the ground and the foot, and assume the position of attention.

### **207. SHORT TRAIL FROM THE ORDER**

1. The short trail is used when marching the squad short distances or during dressing when squad members are required to move.
2. On the command, **SHORT TRAIL—ARMS**, given only when the squad is in the position of attention, squad members shall:
  - a. bend the right arm and raise the butt of the rifle 2.5 cm (1 inch) from the ground; and
  - b. keep the rifle vertical and close to the body.
3. On the command, **AT THE SHORT TRAIL, QUICK—MARCH**, simultaneously with the detail in paragraph 2 above, step off with the left foot.
4. On the command, **SQUAD—HALT**, the squad shall halt as ordered and, as the right knee is straightened, lower the rifle to the attention position.
5. When a squad is at the order arms position and the command, **QUICK—MARCH**, is given, the squad shall automatically adopt the short trail position as they step off with the left foot.

- b. d'un mouvement vif et simultané, ramener le fusil le long du corps du côté droit, la crosse collée au sol et appuyée contre la chaussure, et adopter la position du garde-à-vous.

### **207. DE LA POSITION « AU PIED, ARMES » À LA POSITION « ARMES À LA HANCHE »**

1. On utilise ce mouvement lorsque les membres d'une escouade se déplacent sur une courte distance ou lorsqu'ils s'alignent.
2. Au commandement « **ARMES À LA HANCHE** » donné seulement lorsque l'escouade est au garde-à-vous, les membres de l'escouade doivent :
  - a. fléchir le bras droit et soulever la crosse du fusil à 2,5 cm (1 pouce) du sol; et
  - b. laisser le fusil à la position verticale et près du corps.
3. Au commandement « **ARMES À LA HANCHE, PAS CADENCÉ—MARCHE** », les membres de l'escouade doivent exécuter les mouvements décrits au paragraphe 2 ci-dessus et, en même temps, commencer à marcher en partant du pied gauche.
4. Au commandement « **ESCOUADE—HALTE** », les membres de l'escouade exécutent le mouvement demandé en s'arrêtant et, au moment de redescendre la jambe droite, ils abaissent le fusil comme à la position du « garde-à-vous ».
5. Lorsque l'escouade est à la position « au pied, armes » et que le commandement ordonne « **PAS CADENCÉ—MARCHE** », les membres de l'escouade adoptent la position « armes à la hanche » dès qu'ils avancent le pied gauche.

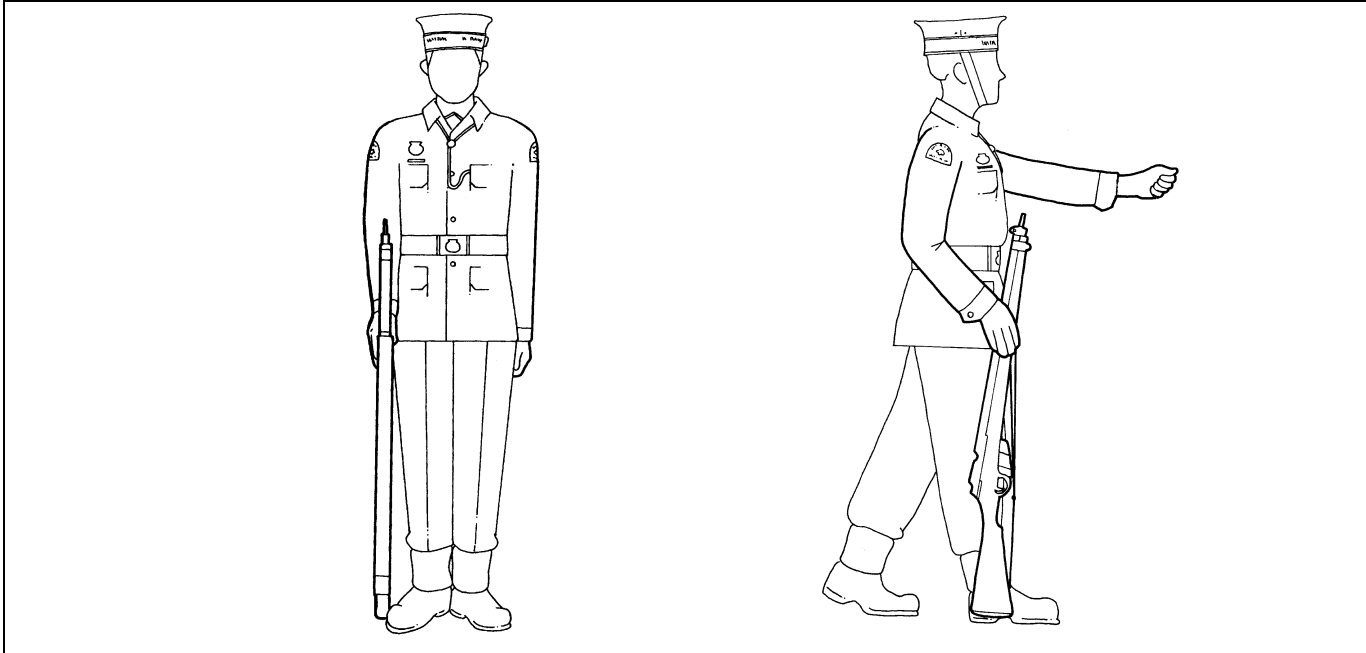

**Figure 2-5 The short trail**

**208. GROUND ARMS**

1. The ground arms command is used when it is necessary to move the squad without arms. Ground arms is only ordered when a squad is at the open order. Care must be taken not to kick or step on arms when they are grounded.

2. On the command, GROUND ARMS BY NUMBERS, SQUAD—ONE, squad members shall:

- a. take a half pace forward with the left foot and by bending the knees, adopt a squatting position with the weight of the body on the right foot;
- b. keeping the right arm straight, with the right hand in line with the right knee, simultaneously rotate the rifle to the right, lay it on the ground with the magazine to the right and the muzzle pointing straight to the front;
- c. ensure that the rear sight is in line with the small toe on the right foot;
- d. keep the shoulders square to the front and look down at the rifle; and
- e. keep the left arm straight against the body

**Figure 2-5 Armes à la hanche**

**208. « AU SOL, ARMES »**

1. Le commandement « AU SOL—ARMES » est donné lorsque l'escouade doit se déplacer sans armes et uniquement lorsque les rangs sont ouverts. Les membres de l'escouade doivent veiller à ne pas marcher sur les armes ni à les heurter du pied.

2. Au commandement « EN DÉCOMPOSANT, AU SOL, ARMES, ESCOUADE—UN », les membres de l'escouade doivent :

- a. faire un demi pas vers l'avant avec le pied gauche et s'accroupir en fléchissant les genoux, sans toucher le sol et en faisant porter le poids du corps sur le pied droit;
- b. le bras droit tendu, la main droite vis-à-vis du genou droit, faire pivoter le fusil vers la droite et le poser à terre, le chargeur vers la droite et le canon pointé vers l'avant;
- c. s'assurer que la hausse est en ligne avec le petit orteil du pied droit;
- d. sans bouger les épaules, incliner la tête légèrement pour regarder le fusil; et
- e. garder le bras gauche tendu, le coude collé

and hip.

à la hanche.

3. On the command, SQUAD—TWO, squad members shall:

3. Au commandement « ESCOUADE—DEUX », les membres de l'escouade doivent :

- a. release the rifle; and
- b. assume the position of attention by standing erect, bending the left knee and bringing the left foot smartly back to the right foot.

- a. relâcher le fusil; et
- b. adopter la position du garde-à-vous en se redressant bien droits, en fléchissant le genou gauche et en ramenant le pied gauche contre le pied droit d'un mouvement énergique.

4. On the command, GROUND—ARMS, the two movements are combined. A standard pause shall be observed between the movements.

4. Au commandement « AU SOL—ARMES », les deux mouvements sont combinés et séparés par une pause réglementaire.

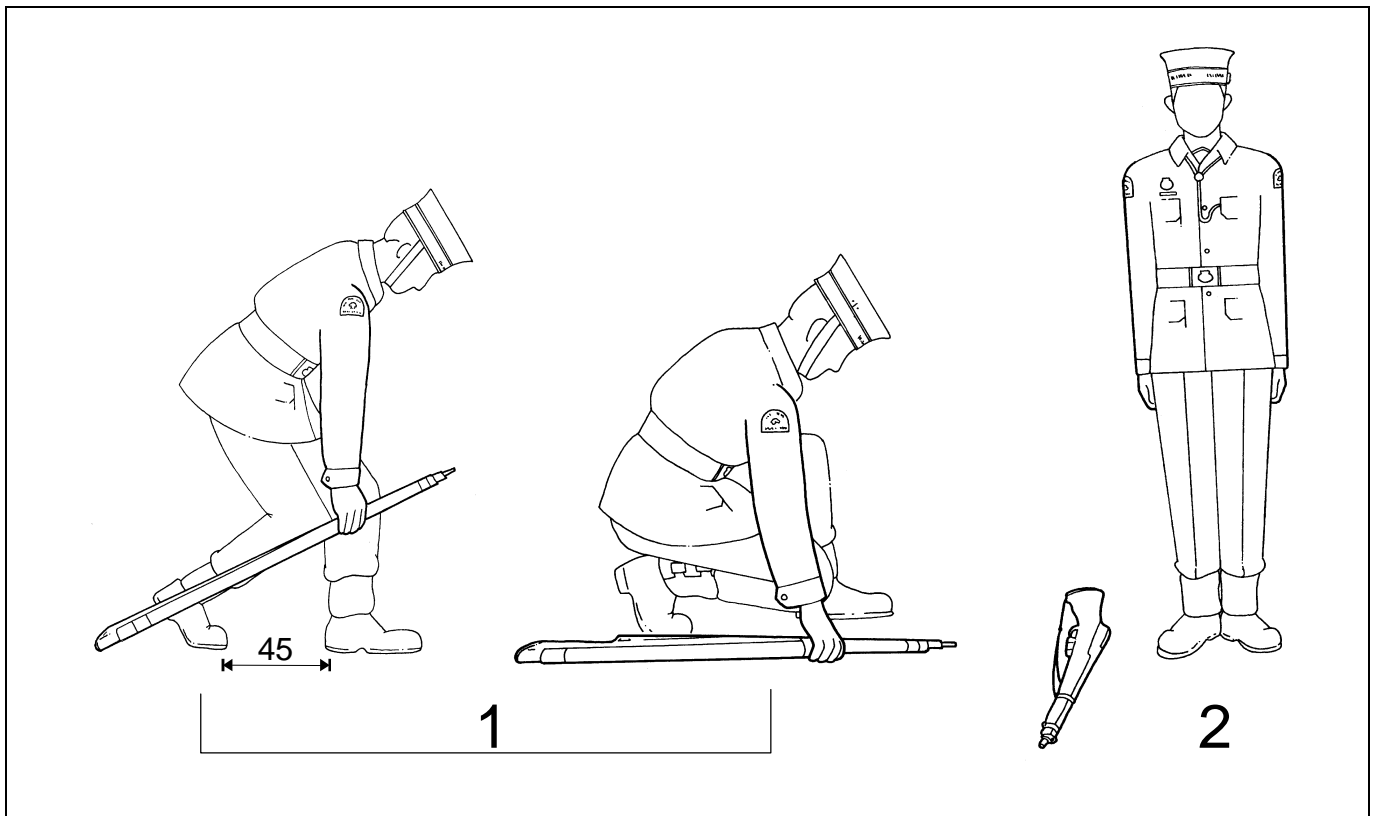

**Figure 2-6 Ground arms**

**Figure 2-6 Au sol, armes**

**209. TAKE UP ARMS**

**209. « RAMASSEZ, ARMES »**

1. On the command, TAKE UP ARMS BY NUMBERS, SQUAD—ONE, squad members shall:

1. Au commandement « EN DÉCOMPOSANT, RAMASSEZ, ARMES, ESCOUADE—UN », les membres de l'escouade doivent :

- a. take a half pace forward with the left foot and squat with the weight of the body on the right foot;

- a. faire un demi pas vers l'avant avec le pied gauche et s'accroupir en faisant porter le poids du corps sur le pied droit;



- b. look down and grasp the rifle at the lower band with the right hand; and
- c. keep the left arm straight against the body and hip.

2. On the command SQUAD—TWO, squad members shall assume the position of attention by:

- a. standing erect, bending the left knee and bringing the left foot smartly back to the right; and
- b. simultaneously, rotating the rifle to the left, bringing the magazine to the front and placing the butt of the rifle flat on the ground.

3. On the command TAKE UP—ARMS, the two movements are combined. A standard pause shall be observed between the movements.

#### **210. SLOPE ARMS FROM THE ORDER**

1. The slope arms is the position primarily used when marching with the rifle. Care is to be given to ensure that all members keep the left forearm parallel to the ground and that the rifle is kept as still as possible while marching.

2. On the command SLOPE ARMS BY NUMBERS, SQUAD—ONE, squad members shall:

- a. throw the rifle upwards with the right hand, catching it with both hands at the same time, the left hand with a full round grasp around the forestock and the right hand with a Y-grip around the small of the butt;
- b. ensure that the left forearm is parallel to the ground, close to the body;
- c. keep the right arm slightly bent, elbow to the rear and close to the body; and
- d. keep the rifle close to the body.

3. On the command, SQUAD—TWO, squad

- b. regarder le fusil et, de la main droite, saisir le fusil à la grenadière; et

- c. garder le bras gauche tendu, collé à la hanche.

2. Au commandement « ESCOUADE—DEUX », les membres de l'escouade doivent adopter la position du garde-à-vous en procédant de la manière suivante :

- a. se tenir droit, fléchir le genou gauche et ramener le pied gauche contre le pied droit d'un mouvement énergique; et
- b. en même temps, faire pivoter le fusil vers la gauche de façon à ramener le chargeur vers l'avant, et appuyer la crosse du fusil sur le sol.

3. Au commandement « RAMASSEZ—ARMES », les deux mouvements sont combinés et séparés par une pause réglementaire.

#### **210. DE LA POSITION « AU PIED, ARMES » À LA POSITION « SUR L'ÉPAULE, ARMES »**

1. La position « SUR L'ÉPAULE, ARMES » est la principale position utilisée lorsque l'on marche avec une arme. On doit porter une attention particulière pour s'assurer que tous les membres gardent leurs avant-bras gauche parallèle au sol et que l'arme demeure immobile lors des déplacements.

2. Au commandement « EN DÉCOMPOSANT, SUR L'ÉPAULE, ARMES, ESCOUADE—UN », les membres de l'escouade doivent :

- a. lancer le fusil vers le haut avec la main droite, l'attraper avec les deux mains en même temps, la main gauche avec une prise complète autour du fût et la main droite en prise jumelée autour de la poignée de la crosse;
- b. s'assurer que l'avant-bras gauche est parallèle au sol et près du corps;
- c. garder le bras droit un peu plié, le coude vers l'arrière et près du corps; et
- d. garder le fusil près du corps.

3. Au commandement « ESCOUADE—DEUX »,

members shall:

- a. carry the rifle across and close to the body, placing it flat on the left shoulder, the underside out and away from the body;
- b. change the grip of the right hand to a full round grasp at the small of the butt, keeping the right forearm parallel to the ground;
- c. seize the butt of the rifle with the left hand, the thumb 2,5 cm (1 in) above the toe of the butt, and the fingers together and wrapped around the butt plate; and
- d. keep the left elbow close to the body, forearm parallel to the ground pointing straight.

4. On the command SQUAD—THREE, squad members shall cut the right arm to the side as in the position of attention.

5. On the command SLOPE—ARMS, the three movements are combined. A standard pause shall be observed between the movements.

les membres de l'escouade doivent :

- a. amener le fusil devant et à proximité du corps, le placer à plat sur l'épaule gauche, le chargeur vers l'extérieur;
- b. changer la prise de la main droite à une prise complète autour de la poignée de la crosse, en gardant l'avant-bras parallèle au sol;
- c. saisir la plaque de couche avec la main gauche, le pouce à 2,5 cm (1 po) du bout de la crosse et les doigts joints et entourant la plaque de couche; et
- d. garder le coude gauche près du corps, l'avant-bras parallèle au sol pointant droit devant.

4. Au commandement « ESCOUADE—TROIS », les membres de l'escouade doivent ramener le bras droit sur le côté comme dans la position du garde-à-vous.

5. Au commandement « SUR L'ÉPAULE—ARMES », les trois mouvements sont combinés et séparés par une pause réglementaire.

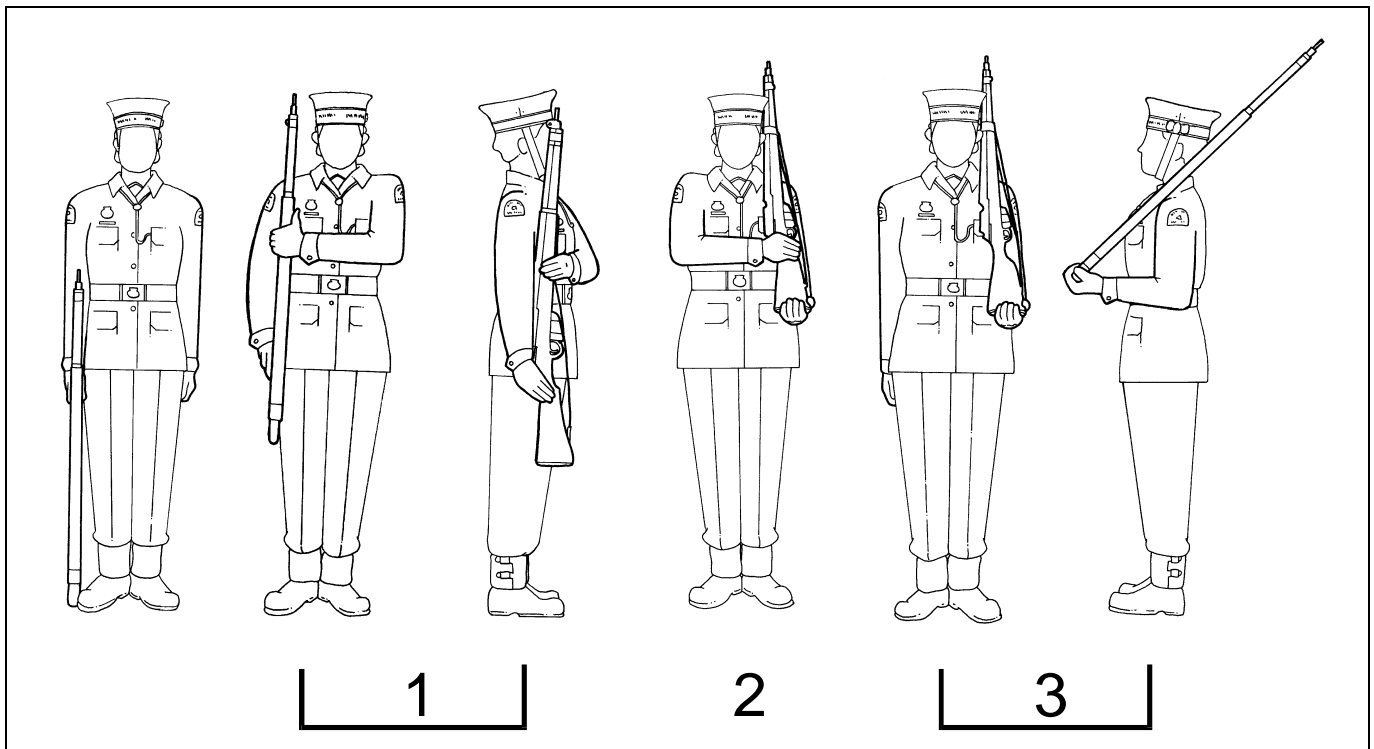

Figure 2-7 Slope arms from the Order

Figure 2-7 De la position « au pied, armes » à la position « sur l'épaule, armes »

## 211. ORDER ARMS FROM THE SLOPE

1. On the command ORDER ARMS BY NUMBERS, SQUAD—ONE, squad members shall:

- a. bring the right arm across and close to the body and grab the rifle at the forestock with a full round grasp, and keeping the right forearm parallel to the ground; and
- b. simultaneously, bring the rifle down to a vertical position and to the full extent of the left arm, keeping the rifle close to the left side of the body.

2. On the command SQUAD—TWO, squad members shall:

- a. use the right arm to force the rifle down and to the right side of the body as in the position of the order, rotating the rifle so that the underside faces to the front;
- b. simultaneously, change the position of the left hand so that it cuts across the body and holds the rifle below the nose cap with a full round grasp, back of the hand facing to the front; and
- c. Change the position of the rifle hand to a y-Grip and allow the right hand to slide upwards on the forestock.

3. On the command SQUAD—THREE, squad members shall cut the left hand to the side as in the position of the order.

4. On the command ORDER—ARMS, the three movements are combined. A standard pause shall be observed between the movements.

## 211. DE LA POSITION « SUR L'ÉPAULE, ARMES » À LA POSITION « AU PIED, ARMES »

1. Au commandement « EN DÉCOMPOSANT, AU PIED, ARMES, ESCOUADE—UN », les membres de l'escouade doivent :

- a. amener le bras droit devant eux et près du corps et saisir le fusil par le fût avec une prise complète et garder l'avant-bras droit parallèle au sol; et
- b. en même temps, amener le fusil vers le bas, en position verticale et à une pleine extension du bras gauche, et garder le fusil le long du côté gauche du corps.

2. Au commandement « ESCOUADE—DEUX », les membres de l'escouade doivent :

- a. utiliser la main droite pour porter le fusil vers le bas et sur le côté droit du corps dans la position « au pied, armes », en faisant une rotation de l'arme pour que le chargeur soit placé vers l'avant;
- b. en même temps, changer la position de la main gauche pour passer près du corps et tenir le fusil avec une prise complète, le dos de la main vers l'avant; et
- c. Changer la position de la main droite pour une prise jumelée et permettre ensuite à la main de remonter le fût.

3. Au commandement « ESCOUADE—TROIS », les membres de l'escouade doivent porter la main gauche sur le côté comme dans la position « au pied, armes ».

4. Au commandement « AU PIED—ARMES », les trois mouvements sont combinés et séparés par une pause réglementaire.

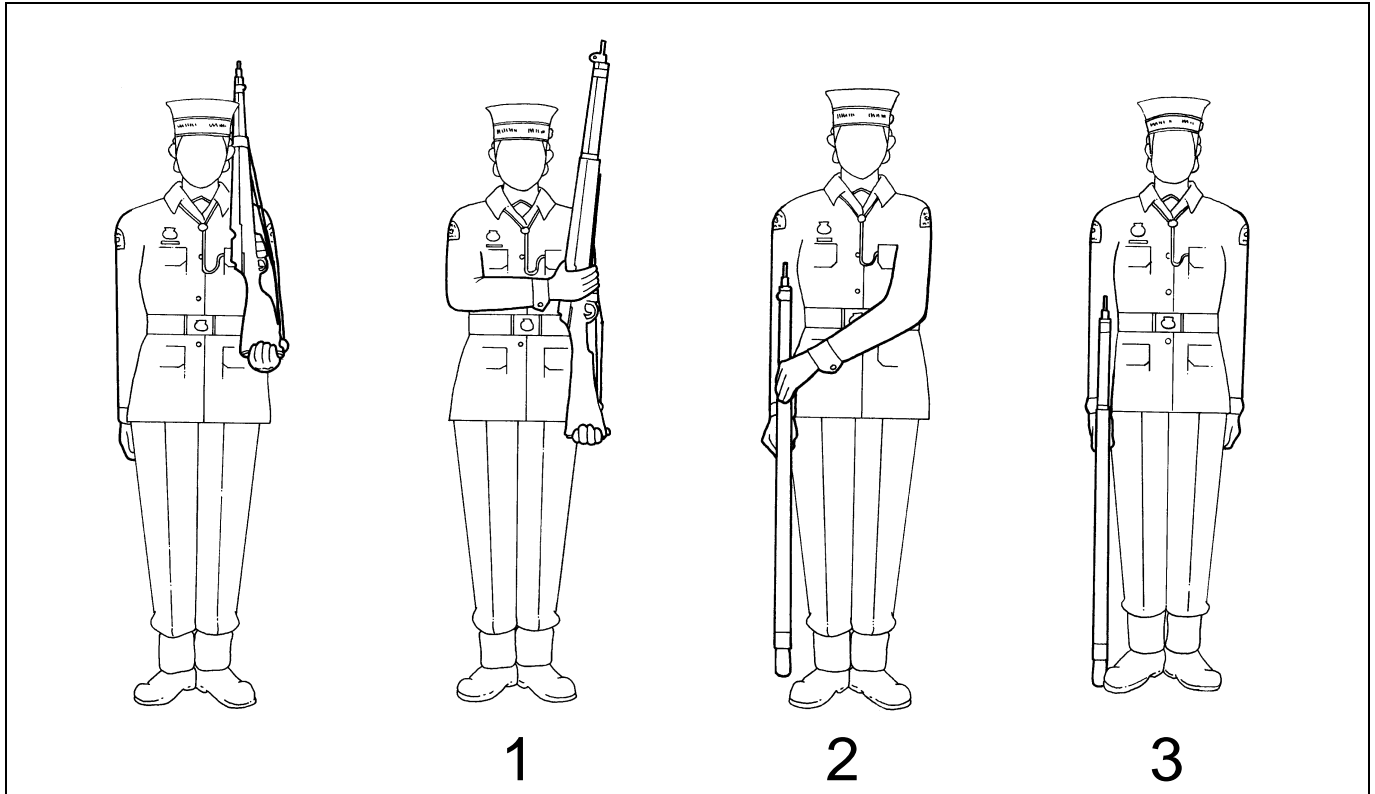

Figure 2-8 Order arms from the slope

Figure 2-8 « De la position « au pied, armes » à la position « sur l'épaule, armes »

## 212. DRESSING A SQUAD

1. When dressing a squad on parade with rifles, the squad may be at the order or slope position.

2. On the command RIGHT (LEFT)—DRESS, the movement is executed in the same fashion as without arms except that the left arm is raised at the order position as the head is turned in the required direction. This requires the right marker to raise their left arm, and the left marker to keep the left arm to the side.

## 212. ALIGNER UNE ESCOUADE

1. Lorsqu'on aligne une escouade armée, l'escouade pourra être soit en position « au pied, armes » ou à la position « sur l'épaule, armes ».

2. Au commandement « PAR LA DROITE (GAUCHE)—ALIGNÉZ », le mouvement est exécuté de la même façon que sans arme, à l'exception que le bras gauche est levé et que la tête est tournée dans la direction demandée. Ce qui implique que le guide de droite doit lever le bras gauche et que le guide de gauche, doit garder le bras gauche sur le côté.

3. Dressing a squad while at the slope position is carried out as for the right dress without arms. The right arm shall be raised for a left dress under this condition.

4. Arms are not required to be raised by well-trained cadets.

### **213. ORDERING A SQUAD WITH RIFLES ON PARADE**

1. On the command, MARKER, the marker shall:
  - a. come to attention and observe the standard pause;
  - b. slope arms and observe the standard pause;
  - c. march to a position three paces in front of and facing the instructor and halt; and
  - d. remain at the slope.
2. After the marker has halted, the instructor shall turn right and move to a position three paces front and centre of where the squad will be fallen in.
3. On the command, FALL—IN, the squad shall:
  - a. come to attention and observe the standard pause;
  - b. slope arms and observe the standard pause;
  - c. march onto the parade ground and halt on the left of and covering off the marker; and
  - d. remain at the slope.
4. The instructor shall then proceed as required i.e. Right Dress, Eyes Front, Order Arms, Stand at Ease.
5. This movement may be executed with the rifles held at the short trail position if the instructor so orders.

3. Aligner une escouade, dans la position « sur l'épaule, armes », se fait de la même façon que l'alignement par la droite sans arme. Dans ce cas, le bras droit doit être levé pour l'alignement par la gauche.

4. Les cadets bien entraînés ne sont pas tenus de lever le bras.

### **213. RASSEMBLER L'ESCOUADE AVEC LES ARMES**

1. Au commandement « GUIDE », le guide devra :
  - a. adopter la position du garde-à-vous et marquer une pause réglementaire;
  - b. porter l'arme sur l'épaule et marquer une pause réglementaire;
  - c. s'avancer de façon à se trouver à trois pas de l'instructeur, face à lui, et s'arrêter; et
  - d. garder l'arme sur l'épaule.
2. Lorsque le guide s'est arrêté, l'instructeur doit tourner vers la droite et s'avancer jusqu'à ce qu'il se trouve à trois pas et au centre de l'endroit où l'escouade doit prendre position.
3. Au commandement « RASSEMBLEMENT—MARCHE », les membres doivent :
  - a. adopter la position du garde-à-vous et marquer une pause réglementaire;
  - b. porter l'arme sur l'épaule et marquer une pause réglementaire;
  - c. s'avancer sur le terrain de parade et s'arrêter à la gauche du guide, dans le même alignement; et
  - d. garder l'arme sur l'épaule.
4. L'instructeur doit alors donner les commandements appropriés, c'est-à-dire « PAR LA DROITE, ALIGNEZ », « FIXE », « AU PIED, ARMES » et « EN PLACE REPOS ».
5. Cette manœuvre peut également être exécutée l'arme à la hanche, selon les directives émises par l'instructeur.

**214. PRESENT ARMS FROM THE SLOPE**

1. On the command, PRESENT ARMS BY NUMBERS, SQUAD—ONE, squad members shall cut the right hand across the body and seize the rifle at the small of the butt with a full round grasp, back of the hand facing the front.

2. On the command, SQUAD—TWO, squad members shall:

- a. raise the rifle with the right hand perpendicular in front of the centre of the body, sling to the left;
- b. simultaneously, place the left hand smartly on the sling, wrist on the magazine, fingers together and pointing upwards, thumb against the forefinger, with the point of the thumb in line with the mouth;
- c. ensure that the left elbow is close to the butt, the right elbow and butt close to the body; and
- d. left hand in front of the mouth.

3. On the command, SQUAD—THREE, squad members shall:

- a. raise the right foot 15 cm (6 inches) and place it behind the left so that the instep of the right foot is against the heel of the left, feet at an angle of 30 degrees, both legs straight;
- b. as the right foot is placed on the ground, bring the rifle down perpendicularly close in front of the centre of the body, sling to the front, holding it at the full extent of the right arm, fingers extended and slanting 45 degrees downward in a Y-grip;
- c. as the right foot is placed on the ground, grasp the forestock with the left hand in a full round grasp, thumb along the left side of the rifle pointing towards the muzzle, left forearm parallel to the ground and close to the body; and

**214. DE LA POSITION « SUR L'ÉPAULE, ARMES » À LA POSITION « PRÉSENTEZ, ARMES »**

1. Au commandement « EN DÉCOMPOSANT, PRÉSENTEZ, ARMES, ESCOUADE—UN », les membres de l'escouade doivent porter la main droite devant le torse et saisir l'arme par la poignée de la crosse avec une prise complète, le dos de la main vers l'avant.

2. Au commandement « ESCOUADE—DEUX », les membres de l'escouade doivent :

- a. lever le fusil avec la main droite, perpendiculairement à l'avant et au centre du torse, la bretelle vers la gauche;
- b. placer, fermement et simultanément, la main gauche à plat sur la bretelle, le poignet sur le chargeur, les doigts rassemblés et pointés vers le haut, le pouce contre l'index, avec la pointe du pouce en ligne avec la bouche;
- c. s'assurer que le coude gauche est près de la crosse, le coude droit et la crosse sont à proximité du corps; et
- d. la main gauche au même niveau que la bouche.

3. Au commandement « ESCOUADE—TROIS », les membres de l'escouade doivent :

- a. lever le pied droit de 15 cm (6 pouces) et le placer derrière le pied gauche de manière à placer l'intérieur du pied droit sur le talon du pied gauche en formant un angle de 30 degrés vers la droite, les deux jambes sont bien droites,
- b. au moment de placer le pied droit sur le sol, amener le fusil et le faire pivoter au centre du torse, la bretelle vers l'avant, avec une pleine extension du bras droit, les doigts sont tendus et inclinés à 45 degrés vers le bas par une prise jumelée;
- c. au moment de placer le pied droit sur le sol, saisir le fût avec la main gauche par une prise complète, le pouce placé le long du côté gauche du fusil et pointant vers la bouche du canon, l'avant-bras gauche est parallèle au sol, le coude collé sur le corps;

et

d. support the weight of the rifle with the left hand.

d. le poids du fusil est supporté avec la main gauche.

4. On the command, PRESENT—ARMS, the three movements are combined. A standard pause shall be observed between the movements.

4. Au commandement « PRÉSENTEZ—ARMES », les trois mouvements sont combinés et séparés par une pause réglementaire.

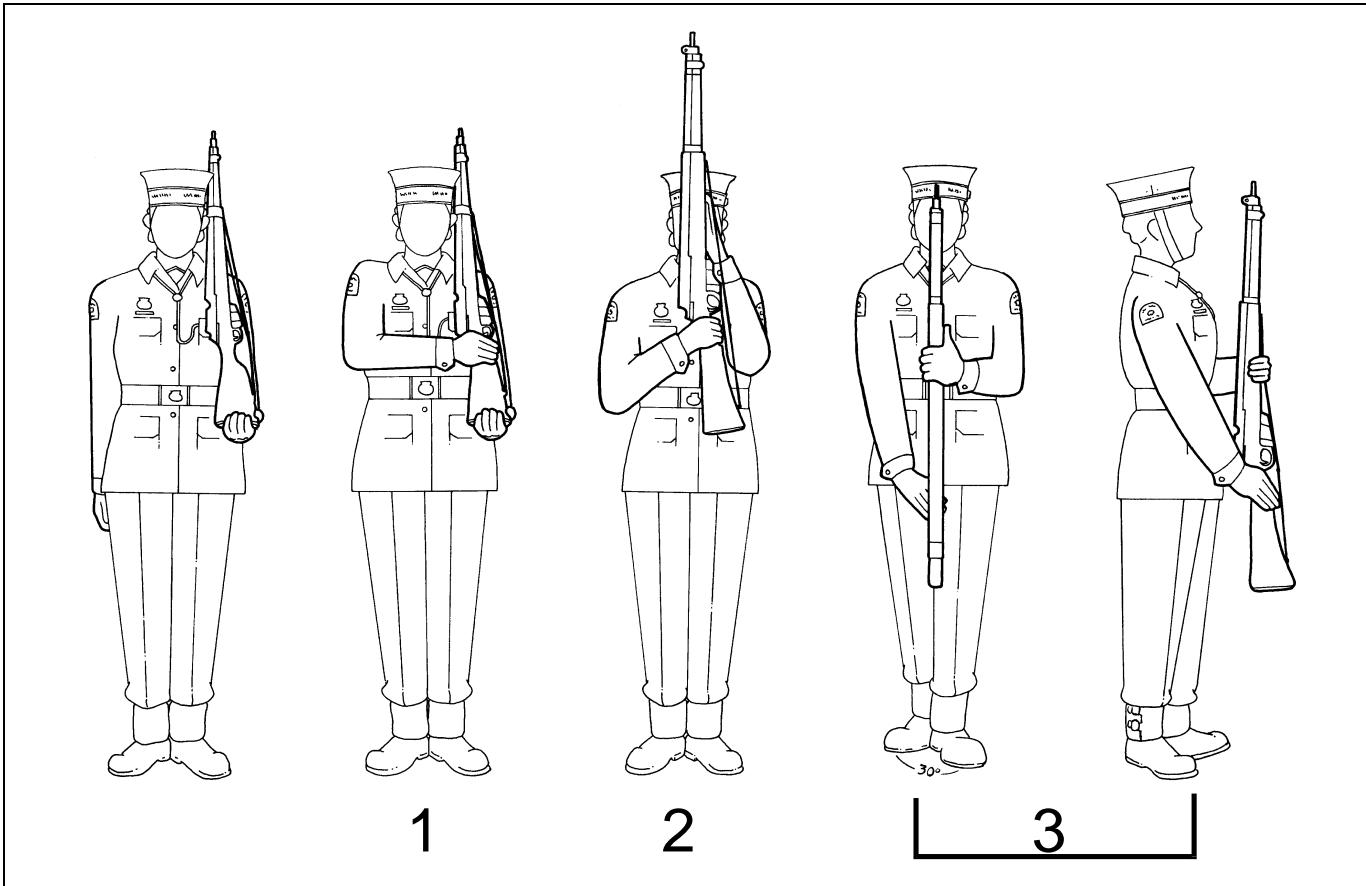

Figure 2-9 Present Arms from the Slope

Figure 2-9 De la position « sur l'épaule, armes » à la position « présentez, armes »

**215. SLOPE ARMS FROM THE PRESENT**

**215. DE LA POSITION « PRÉSENTEZ, ARMES » À LA POSITION « SUR L'ÉPAULE, ARMES »**

1. On the command, SLOPE ARMS BY NUMBERS, SQUAD—ONE, squad members shall:

1. Au commandement « EN DÉCOMPOSANT, SUR L'ÉPAULE ARMES, ESCOUADE—UN », les membres de l'escouade doivent :

- a. transfer the grip of the right hand so that it holds the small of the butt with a full round grasp;
- b. transfer the left hand and seize the butt of the rifle, the thumb 2,5 cm (1 in) above the toe of the butt, and the fingers together and

- a. changer la prise de la main droite sur la poignée de la crosse par une prise complète;
- b. transférer la main gauche pour saisir la plaque de couche, le pouce à 2,5 cm (1 po) du bout de la crosse et les doigts joints et

wrapped around the butt plate; and

entourant la plaque de couche; et

- c. simultaneously, place the rifle flat on the left shoulder, the underside out and away from the body.

- c. en même temps, placer le fusil à plat sur l'épaule gauche, le chargeur vers l'extérieur.

2. On the command, SQUAD—TWO, squad members shall:

2. Au commandement « ESCOUADE—DEUX », les membres de l'escouade doivent :

- a. bend the right knee and bring the right foot to the position of attention; and

- a. fléchir le genou droit et ramener le pied droit à la position du garde-à-vous; et

- b. as the right foot is placed on the ground, cut the right arm to the right side of the body.

- b. au moment de placer le pied droit au sol, porter le bras droit sur le long du corps.

3. On the command, SLOPE—ARMS, the two movements are combined. A standard pause shall be observed between the movements.

3. Au commandement « SUR L'ÉPAULE—ARMES », les deux mouvements sont combinés et séparés par une pause réglementaire.

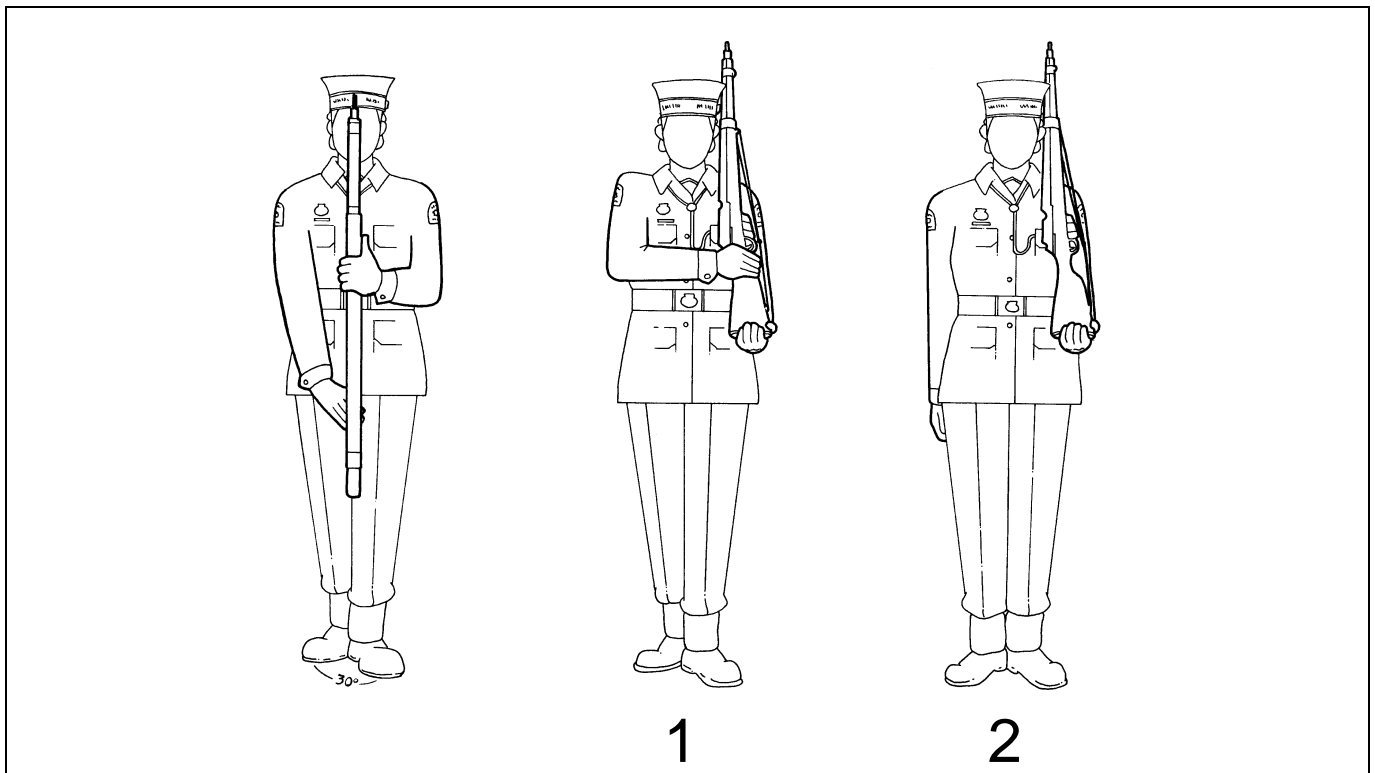

Figure 2-10 Slope Arms from the Present

Figure 2-10 De la position « présentez, armes » à la position « sur l'épaule, armes »

## 216. FIXING BAYONETS

## 216. BAÏONNETTE AU CANON

1. The squad shall be at the open order when fixing and unfixing bayonets.

1. Les mouvements « baïonnette au canon » et « baïonnette au fourreau » doivent être exécutés les rangs ouverts.



2. On the command, SQUAD WILL FIX BAYONETS BY NUMBERS, SQUAD—ONE, squad members shall:

- a. force the rifle out to the full extent of the right arm as for the position of stand at ease; and
- b. grasp the handle of the bayonet with the left hand in a Y-grip, back of the hand to the body, fingers straight and together pointing directly down, bayonet handle in the palm of the hand.

3. On the command, SQUAD—TWO, squad members shall:

- a. rotate the bayonet anti-clockwise; and
- b. withdraw the bayonet from the scabbard by straightening the left arm, the bayonet being held along the left buttock, not visible from the front, and the fingers extended down the side of the bayonet handle.

4. On the command, SQUAD WILL FIX BAYONETS—FIX, the two movements are combined.

5. On the command, BAYONET—SQUAD—ONE, squad members shall:

- a. lower the head to look directly at the muzzle of the rifle; and
- b. simultaneously, bring the bayonet across the front of the body with the left hand and align the bayonet with the bayonet studs.

6. On the command, SQUAD—TWO, squad members shall push the bayonet down until the catch engages, fingers kept round the bayonet handle and the thumb over the handle, head lowered and body erect.

7. On the command, SQUAD—BAYONETS, the

2. Au commandement « EN DÉCOMPOSANT, BAÏONNETTE AU CANON FIXEZ, ESCOUADE—UN », les membres de l'escouade doivent:

- a. tendre le bras droit de façon à incliner le canon du fusil vers l'avant, comme dans la position « en place, repos »;
- b. saisir la poignée de la baïonnette avec la main gauche par une prise jumelée, le dos de la main placé vers le corps, les doigts droits et rassemblés pointant directement vers le bas, la poignée de la baïonnette dans la paume de la main.

3. Au commandement « ESCOUADE—DEUX », les membres de l'escouade doivent :

- a. faire pivoter la baïonnette dans le sens contraire des aiguilles d'une montre; et
- b. retirer la baïonnette du fourreau en allongeant le bras gauche, la baïonnette placée le long de la fesse gauche et dissimulée vers l'arrière, les doigts tendus vers le bas, le long de la poignée de la baïonnette.

4. Au commandement « ESCOUADE, BAÏONNETTE AU CANON, FI—XER », les deux mouvements sont combinés.

5. Au commandement « EN DÉCOMPOSANT, BAÏONNETTE, ESCOUADE—UN », les membres de l'escouade doivent :

- a. baisser la tête pour regarder directement la bouche du canon;
- b. en même temps, amener la baïonnette à l'avant du corps avec la main gauche et aligner la baïonnette avec les tenons de la baïonnette.

6. Au commandement « ESCOUADE—DEUX », les membres de l'escouade doivent amener la lame à la verticale sur la bouche du canon avec un angle d'environ 45 degrés de la poignée de la baïonnette et pousser la baïonnette vers le bas jusqu'à l'engagement du loquet, les doigts sont enroulés autour de la poignée de la baïonnette et le pouce au-dessus de la poignée, la tête vers le bas et le corps droit.

7. Au commandement « ESCOUADE—

two movements are combined. A standard pause shall be observed between the movements.

8. On the command, SQUAD, squad members shall open the palm of the left hand and strike the handle of the bayonet, fingers and thumb together and extended in continuation of the line of the arm, thumb below the cross piece (guard) of the bayonet.

9. On the command, SQUAD ATTENTION, squad members shall:

- a. pull the rifle to the right side: and
- b. cut the left arm to the left side and raise the head to assume the position of attention.

BAÏONNETTE », les deux mouvements sont combinés et séparés pour une pause réglementaire.

8. Au commandement «ESCOUADE», les membres de l'escouade doivent ouvrir la paume de la main gauche et frapper la poignée de la baïonnette, les cinq doigts de la main joints et tendus dans l'alignement du bras, le pouce sous la garde de la baïonnette.

9. Au commandement « ESCOUADE GARDE-À-VOUS », les membres de l'escouade doivent :

- a. ramener le fusil du côté droit, près du corps; et
- b. ramener le bras gauche le long du corps, relever la tête et adopter la position du garde-à-vous.

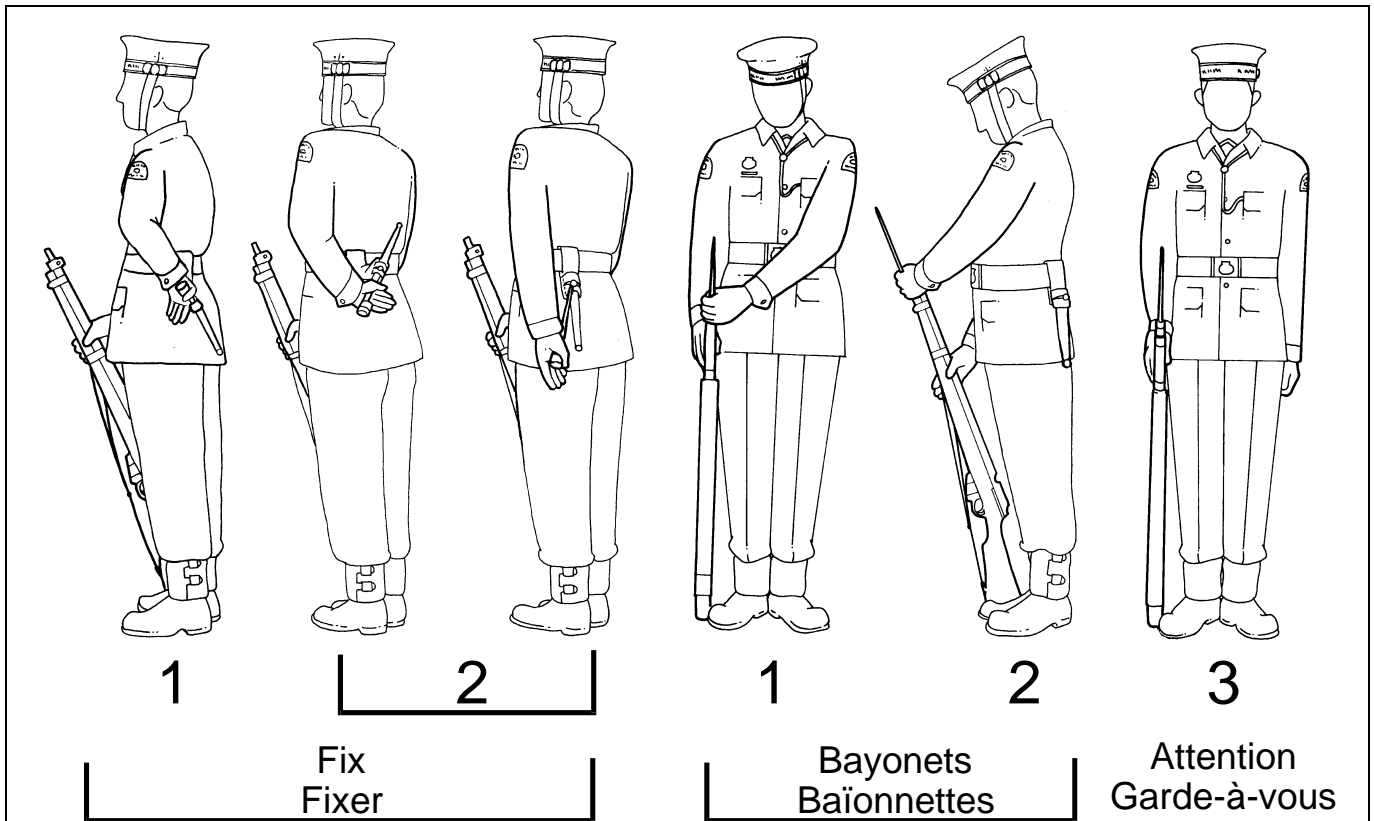

Figure 2-11 Fixing bayonets

Figure 2-11 Baïonnette au canon

## 217. UNFIX BAYONETS

1. On the command, SQUAD WILL UNFIX BAYONETS BY NUMBERS, SQUAD—ONE, squad members shall:

- a. bend the knees slightly;
- b. change the grip on the rifle to a full round grip with the right hand;
- c. simultaneously, place the butt of the rifle between the feet and grip the rifle between the knees, heels together, upper body kept upright; and
- d. bring the left hand across the body and place it above the right in a full round grasp on the forestock.

2. On the command, SQUAD—TWO, squad members shall:

- a. shift the right hand to a full round grasp on the bayonet handle, back of the hand to the right;
- b. simultaneously, press up on the bayonet bolt spring with the right index finger;
- c. at the same time, press down on the bayonet handle with the ball of the right thumb, turn the bayonet sharply to the left and raise 2.5 cm (1 inch) clear of the rifle, blade pointing vertically up; and
- d. keep both elbows to the sides of the body.

3. On the command, SQUAD WILL UNFIX BAYONETS—UNFIX, the two movements are combined. A standard pause shall be observed between the movements.

4. On the command, BAYONETS BY NUMBERS, SQUAD—ONE, squad members shall:

- a. drop the point of the bayonet to the left side with the right hand in a full round grasp;
- b. at the same time, place the left hand on the

## 217. BAÏONNETTE AU FOURREAU

1. Au commandement « EN DÉCOMPOSANT, ESCOUADE BAÏONNETTE AU FOURREAU, REMETTEZ, ESCOUADE—UN », les membres de l'escouade doivent :

- a. plier légèrement les genoux;
- b. changer la prise sur le fusil pour une prise complète avec la main droite;
- c. en même temps, placer la crosse du fusil entre les pieds et saisir le fusil entre les genoux, les chevilles rapprochées, le haut du corps bien droit; et
- d. amener la main gauche devant eux et la placer au-dessus de la main droite, par une prise complète autour du fût.

2. Au commandement « ESCOUADE—DEUX », les membres de l'escouade doivent :

- a. prendre une prise complète sur la poignée de la baïonnette, le dos de la main vers la droite;
- b. en même temps, appuyer sur le ressort de verrou avec l'index de la main droite;
- c. appuyer, du même coup, sur le manche de la baïonnette vers le bas avec le bout du pouce droit, tourner rapidement la baïonnette vers la gauche et la soulever à 2,5 cm (1 pouce) de la bouche du canon, la lame pointant verticalement vers le haut; et
- d. garder les deux coudes sur les côtés du corps.

3. Au commandement « ESCOUADE, BAÏONNETTE AU FOURREAU, REMET—TEZ », les deux mouvements sont combinés et séparés par une pause réglementaire.

4. Au commandement « EN DÉCOMPOSANT, BAÏONNETTE, ESCOUADE—UN », les membres de l'escouade doivent :

- a. porter la pointe de la baïonnette vers la gauche avec la main droite par une prise complète;
- b. du même coup, placer la main gauche sur le

- scabbard, fingers underneath and straight together in a Y-grip;
- c. tilt the scabbard to the rear and guide the bayonet tip into the mouth, keeping the scabbard horizontal to the ground; and
- d. move the head to follow the movement of the bayonet.
5. On the command, SQUAD—TWO, squad members shall push the entire bayonet blade into the scabbard with the right hand as the left hand holds the scabbard for support.
6. On the command, SQUAD—BAYONETS, the two movements are combined. A standard pause shall be observed between the movements.
7. On the command, ATTENTION BY NUMBERS, SQUAD—ONE, squad members shall:
- a. grasp the rifle with the right hand as for the position of Attention;
- b. simultaneously, release the scabbard with the left hand and strike and grasp the rifle below the nosecap with a full round grasp; and
- c. turn the head and eyes to the front.
8. On the command, SQUAD—TWO, squad members shall:
- a. lift the rifle over the right instep;
- b. straighten up; and
- c. simultaneously, with the left hand guide the rifle to the position of attention, steadying the rifle in the vertical position with the left hand, fingers extended and thumb behind the muzzle.
9. On the command, SQUAD—THREE, squad members shall cut the left hand and arm to the side assuming the position of Attention.
- fourreau, les doigts en dessous et ensemble dans une prise jumelée;
- c. renverser le fourreau vers l'arrière et déposer la pointe de la baïonnette dans le fourreau, en gardant le fourreau horizontal; et
- d. bouger la tête pour suivre le mouvement de la baïonnette.
5. Au commandement « ESCOUADE—DEUX », les membres de l'escouade doivent pousser toute la lame de la baïonnette dans le fourreau avec la main droite, tandis que la main gauche retient le fourreau.
6. Au commandement « ESCOUADE—BAÏONNETTE », les deux mouvements sont combinés et séparés par une pause réglementaire.
7. Au commandement « EN DÉCOMPOSANT, GARDE-À-VOUS, ESCOUADE—UN », les membres de l'escouade doivent :
- a. saisir le fusil avec la main droite comme à la position garde-à-vous;
- b. simultanément, avec la main gauche lâcher le fourreau, frapper la poignée de la baïonnette et la saisir ensuite par une prise complète; et
- c. tourner la tête et les yeux droit devant.
8. Au commandement « ESCOUADE—DEUX », les membres de l'escouade doivent :
- a. soulever le fusil au-dessus du pied droit;
- b. se redresser; et
- c. en même temps, de la main gauche, placer le fusil à la position du garde-à-vous en le tenant à la verticale, le pouce derrière le canon et les autres doigts tendus.
9. Au commandement, « ESCOUADE—TROIS », les membres de l'escouade doivent ramener la main et le bras gauche sur le côté comme à la position garde-à-vous.

10. On the command, SQUAD ATTENTION, the three movements are combined. A standard pause shall be observed between the movements.

10. Au commandement « ESCOUADE, GARDE-À-VOUS », les trois mouvements sont combinés et séparés par une pause réglementaire.

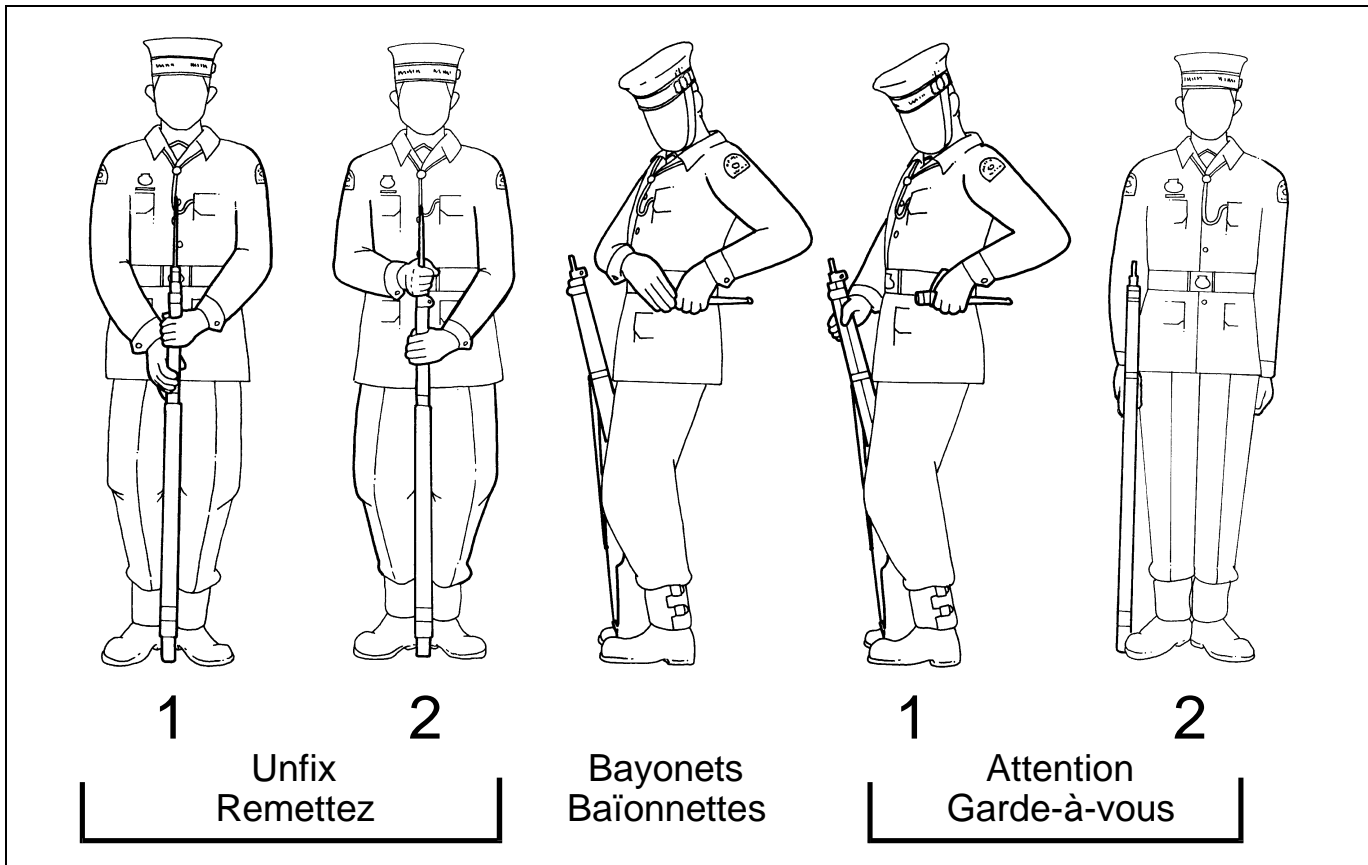

Figure 2-12 Unfix bayonets

Figure 2-12 Baïonnette au fourreau

**218. INSPECTION OF ARMS FROM THE ORDER**

1. The primary purpose of port arms is to inspect the rifle for cleanliness, however, it is also the desired position when doubling with a rifle (see paragraph 9).

2. On the command, FOR INSPECTION, PORT ARMS BY NUMBERS, SQUAD—ONE, squad members shall:

- a. throw the rifle across the body with the muzzle leading, the magazine pointing down and the barrel to the left;
- b. simultaneously, grab the rifle with the left hand in a full round grasp at a point just

**218. DE LA POSITION « AU PIED, ARMES » À LA POSITION « POUR L'INSPECTION, PORTEZ, ARMES »**

1. Le but premier de la position « portez, armes », est d'inspecter les armes pour vérifier leur propreté. Toutefois, c'est aussi la position souhaitée pour marcher au pas de gymnastique avec un fusil (cf. paragraphe 9).

2. Au commandement « EN DÉCOMPOSANT POUR L'INSPECTION, PORTEZ, ARMES, ESCOUADE—UN », les membres de l'escouade doivent :

- a. projeter l'arme devant le torse, la bouche du canon d'abord, le magasin vers le bas et le canon vers la gauche;
- b. en même temps, saisir l'arme avec la main gauche avec une prise complète juste sous

- below the front sling swivel, back of the hand facing the ground;
- c. at the time the left hand meets the rifle, the right hand shall grab the rifle at the small of the butt with a full round grasp, back of the hand facing up, and the thumb in line with belt buckle; and
- d. ensure that the rifle is on a 45 degree angle pointing up and to the left, right and left elbows to the sides of the body in and arms held still in a natural position.
3. On the command, SQUAD—TWO, squad members shall bring the right hand to the safety catch and turn it forward with the thumb so that the catch points to the left.
4. On the command, SQUAD—THREE, squad members shall grasp the bolt handle with the thumb and index finger of the right hand, turn it sharply upwards, and draw back the bolt to its full extent.
5. On the command, SQUAD—FOUR, squad members shall raise the back sight with the thumb and forefinger of the right hand.
6. On the command, SQUAD—FIVE, squad members shall grasp the small of the butt with the right hand in a full round grasp, thumb towards the body and pointing towards the muzzle on the left side of the rifle.
7. On the command, FOR INSPECTION, PORT—ARMS, the five movements are combined. A standard pause shall be observed between the movements.
8. On the command, EASE—SPRINGS, squad members shall work the bolt rapidly backwards and forwards until all cartridges are removed from the magazine and chamber. On their own time and once all cartridges are released from the rifle, squad members shall close the bolt, press the trigger, turn the safety catch to the rear, lower the back sight, and return the right hand to the small in a full round grasp, thumb towards the body.
- le battant de bretelle avant, le dos de la main orienté vers le sol;
- c. au moment où la main gauche touche au fusil, la main droite saisira le fusil par la poignée de la crosse avec une prise complète, le dos de la main vers le haut, le pouce en ligne avec la boucle de ceinture; et
- d. s'assurer que l'arme pointe à un angle de 45 degrés vers le haut et la gauche, les deux coudes appuyés sur les côtés du corps et les bras fixés dans une position naturelle.
3. Au commandement « ESCOUADE—DEUX », les membres de l'escouade doivent amener la main droite vers le cran de sûreté et le tourner vers l'avant avec le pouce pour que le cran pointe vers la gauche.
4. Au commandement « ESCOUADE—TROIS », les membres de l'escouade saisissent la poignée de culasse avec le pouce et l'index de la main droite, tournent rapidement vers le haut, et ouvrent complètement la culasse.
5. Au commandement « ESCOUADE—QUATRE », les membres de l'escouade doivent lever la hausse avec le pouce et l'index de la main droite.
6. Au commandement « ESCOUADE—CINQ », les membres de l'escouade doivent saisir la poignée de la crosse avec la main droite avec une prise complète, le pouce vers le corps pointant vers la bouche du canon sur le côté gauche du fusil.
7. Au commandement « POUR L'INSPECTION, PORTEZ—ARMES », les cinq mouvements sont exécutés. Une pause réglementaire devra être faite entre les mouvements.
8. Au commandement « RELÂCHER LA CULASSE », les membres de l'escouade doivent, rapidement, faire bouger la culasse vers l'arrière et l'avant jusqu'à ce que toutes les cartouches soient expulsées du chargeur et de la chambre du fusil. Chacun à son tour et une fois les cartouches expulsées, les membres de l'escouade doivent fermer la culasse, presser la détente, amener le cran de sûreté vers l'arrière, abaisser la hausse et, retourner la main droite sur la poignée de la crosse avec une prise complète, le pouce orienté vers le corps.

9. If ordered to port arms for the purpose of doubling, the command is given as PORT—ARMS, and only paragraph 2 is executed.

9. Si le commandement « portez, armes », est donné dans le but de marcher au pas de gymnastique, le commandement est donné de la même façon que « PORTEZ—ARMES », mais seulement le paragraphe 2 est exécuté.



**Figure 2-13 Inspection of arms**

**Figure 2-13 Pour l'inspection, portez armes**

**219. ORDER ARMS FROM THE INSPECTION**

**219. DE LA POSITION « POUR L'INSPECTION, PORTEZ ARMES » À LA POSITION « AU PIED, ARMES »**

1. On the command, ORDER ARMS BY NUMBERS, SQUAD—ONE, squad members shall remove the right hand from the small of the butt to strike and grasp the rifle at the lower band, ensuring that the angle of the rifle does not change.

1. Au commandement « EN DÉCOMPOSANT, AU PIED, ARMES, ESCOUADE—UN », les membres de l'escouade doivent relâcher la poignée de crosse et saisir vivement la grenadière avec la main droite en veillant à ne pas modifier l'inclinaison du fusil.

2. On the command, SQUAD—TWO, squad members shall:

2. Au commandement « ESCOUADE—DEUX », les membres de l'escouade doivent :

- a. force the rifle down the right side of the body as for the position of the order, keeping the fingers of the right hand straight;
- b. simultaneously, strike and grasp the rifle directly beneath the upper band using a full round grasp with the left hand, guiding the rifle down to the right side of the body; and
- c. as the rifle moves down, change the position of the right hand so that the fingers and

- a. faire glisser le fusil sur le côté droit du corps comme à la position « au pied, armes », en gardant les doigts de la main droite;
- b. simultanément, avec la main gauche, frapper et saisir ensuite le fusil juste sous le guidon en utilisant une prise complète pour guider le fusil sur le côté droit du corps; et
- c. tout en laissant glisser le fusil, changer la position de la main droite pour que tous les

thumb point down the rifle.

3. On the command, SQUAD—THREE, squad members shall cut the left arm to the left side of the body as in the position of the order.

4. On the command, ORDER—ARMS, the three movements are combined. A standard pause shall be observed between the movements.

5. If the butt plate is not in contact with the ground at the completion of the movement, squad members shall observe a standard pause before slowly lowering the rifle until it is in place beside the right foot.

doigts pointent vers le bas.

3. Au commandement « ESCOUADE—TROIS », les membres de l'escouade doivent ramener le bras gauche le long du corps comme dans la position « au pied, armes ».

4. Au commandement « AU PIED—ARMES », les trois mouvements sont exécutés. Une pause réglementaire devra être faite entre les mouvements.

5. Si le talon de la crosse n'est pas en contact avec le sol à la fin du mouvement, les membres de l'escouade doivent faire une pause réglementaire avant de redescendre lentement le fusil jusqu'à ce qu'il soit en place près du pied droit.

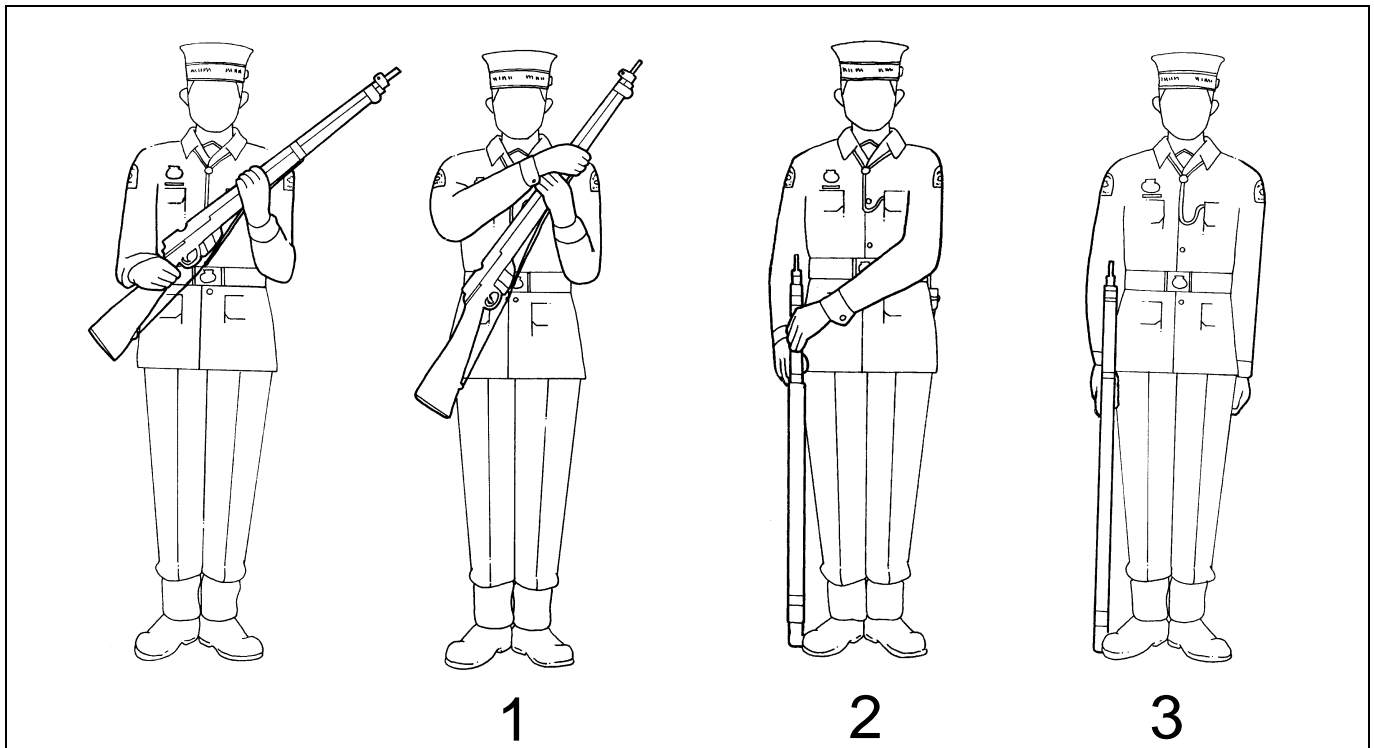

Figure 2-14 Order arms from Inspection

Figure 2-14 De la position « pour l'inspection, portez armes » à la position « au pied, armes »

## 220. CHANGE ARMS AT THE SLOPE

1. The change arms movement is to be used when members under arms are carrying the rifle for long periods of time.

2. On the command, CHANGE ARMS BY NUMBERS, SQUAD—ONE, squad members shall cut the right arm across the front of the body and

## 220. DE LA POSITION « CHANGEZ ARMES » À LA POSITION « SUR L'ÉPAULE, ARMES »

1. Le mouvement « changez armes » doit être fait lorsque les membres de l'escouade transportent le fusil durant de longues périodes.

2. Au commandement « EN DÉCOMPOSANT, CHANGEZ ARMES, ESCOUADE—UN », les membres de l'escouade doivent ramener le bras



seize the rifle at the butt with the right hand, fingers together and wrapped around the butt plate, thumb around the underside of the butt and one inch above the toe of the butt, back of the hand facing forward.

3. On the command, SQUAD TWO, change the position of the left hand so that it grabs the small of the butt with a full round grasp, back of the hand facing left.

4. On the command, SQUAD—THREE, squad members shall:

- a. transfer the rifle across the front of the body to the right shoulder by letting it rotate clockwise with the right hand until the magazine is facing to the right, maintaining the grip on the butt plate, and the back of the right hand facing down;
- b. loosening the grip on the small of the butt with the left hand, allowing the rifle to rotate, while maintaining the full round grasp, back of the left hand facing to the front, left elbow in front of and close to the body; and
- c. ensure that the right arm is parallel to the ground, elbow close to the body, and the forearm pointing straight.

5. On the command, SQUAD—FOUR, squad members shall cut the left arm to the left side of the body as if assuming the position of attention.

6. On the command, CHANGE—ARMS, the four movements are combined. A standard pause shall be observed between the movements.

droit à l'avant du torse et saisir le fusil par la crosse avec la main droite, les doigts rassemblés et entourant la plaque de couche, le pouce sur l'autre côté de la crosse, et à 2,5 cm (un pouce) du talon de la crosse, le dos de la main placé vers l'avant.

3. Au commandement « ESCOUADE—DEUX », changer la position de la main gauche pour saisir la poignée de la crosse avec une prise complète, le dos de la main vers la gauche.

4. Au commandement « ESCOUADE—TROIS », les membres de l'escouade doivent :

- a. transporter le fusil à l'avant du corps vers l'épaule droite, en faisant une rotation de gauche à droite avec la main droite jusqu'à ce que le chargeur soit à droite et vers l'extérieur, tenir la prise sur la plaque de couche, le dos de la main droite placé vers le sol;
- b. relâcher la prise sur la poignée de la crosse avec la main gauche, permettant au fusil de faire une rotation, tout en tenant une prise complète, le dos de la main gauche vers l'avant, le coude gauche à l'avant et près du corps; et
- c. s'assurer que le bras droit est parallèle au sol, le coude près du corps et l'avant-bras pointant droit devant.

5. Au commandement « ESCOUADE—QUATRE », les membres de l'escouade doivent ramener le bras gauche le long du corps comme dans la position du garde-à-vous.

6. Au commandement « CHANGEZ—ARMES », les quatre mouvements sont combinés et séparés par une pause réglementaire.

7. When the order is given and the right hand is carrying the rifle, follow the above movements using the opposite directions for left and right, and rotate the rifle counter clockwise.

7. Lorsque le commandement est donné et que la main droite tient le fusil, suivez les mouvements ci-dessus en utilisant les directions opposées de gauche et droite, et faites une rotation du fusil de droite à gauche.

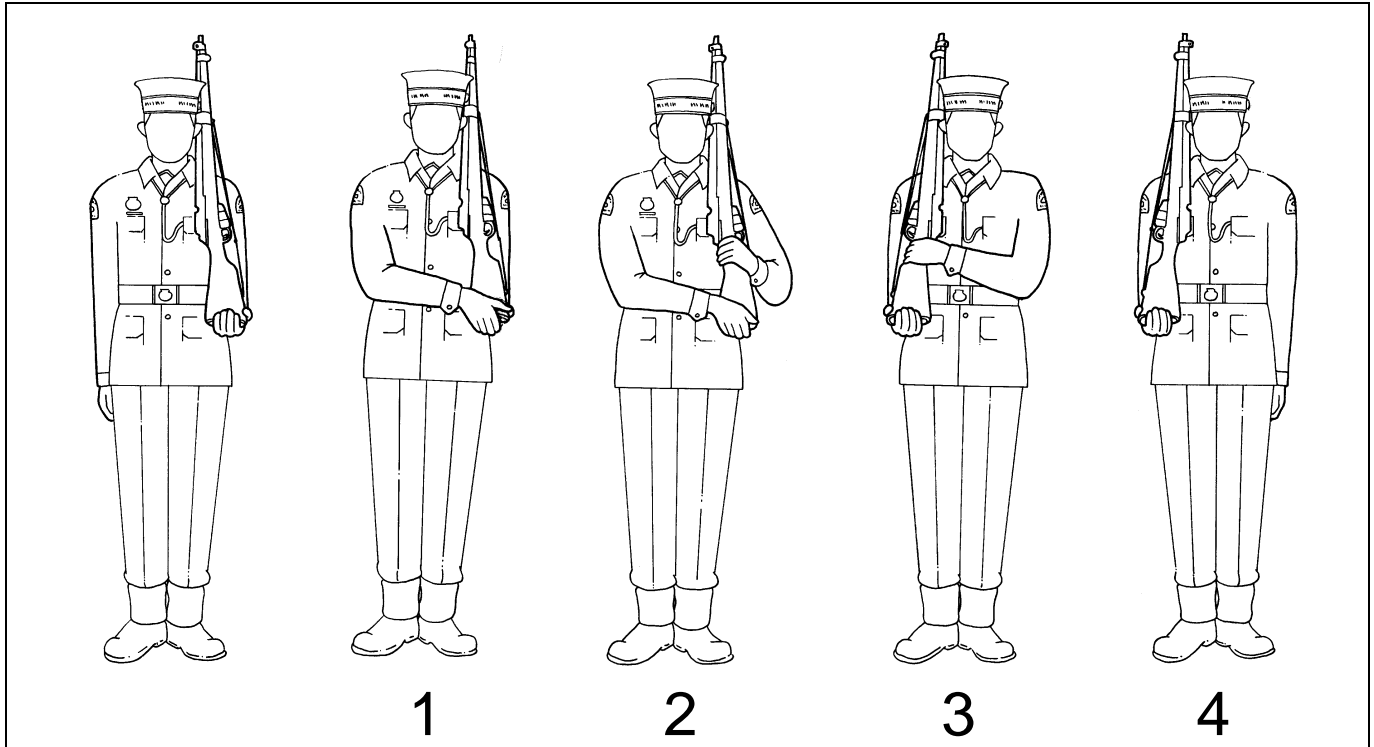

Figure 2-15 Change arms at the slope

Figure 2-15 De la position « changez armes » à la position « sur l'épaule, armes »

## 221. SHORT SLING ARMS

1. On the command, SHORT SLING—ARMS, given from the Order, squad members shall loosen the sling and sling the rifle on the right shoulder with the sling in front and rifle in the rear. The right hand grasps the sling with the thumb underneath and level with the top of the breast pocket.

2. When the rifle is slung, only the head and eyes shall be turned when saluting on the march. At the halt the position of attention is maintained. No hand salute is given.

## 221. ARMES À LA BRETELLE DROITE

1. Au commandement « À LA BRETELLE DROITE—ARMES », donnée à la position « en place repos », les membres de l'escouade doivent détendre la bretelle et porter l'arme en bandoulière à l'épaule droite, la bretelle vers l'avant et le fusil dans le dos. De la main droite, ils doivent tenir la bretelle en plaçant le pouce sous la bretelle vis-à-vis du bord supérieur de la poche de poitrine.

2. Lorsqu'ils portent le fusil en bandoulière, les membres de l'escouade doivent tourner uniquement la tête pour saluer en marchant. À la halte, ils doivent garder la position du garde-à-vous et ne pas saluer de la main.

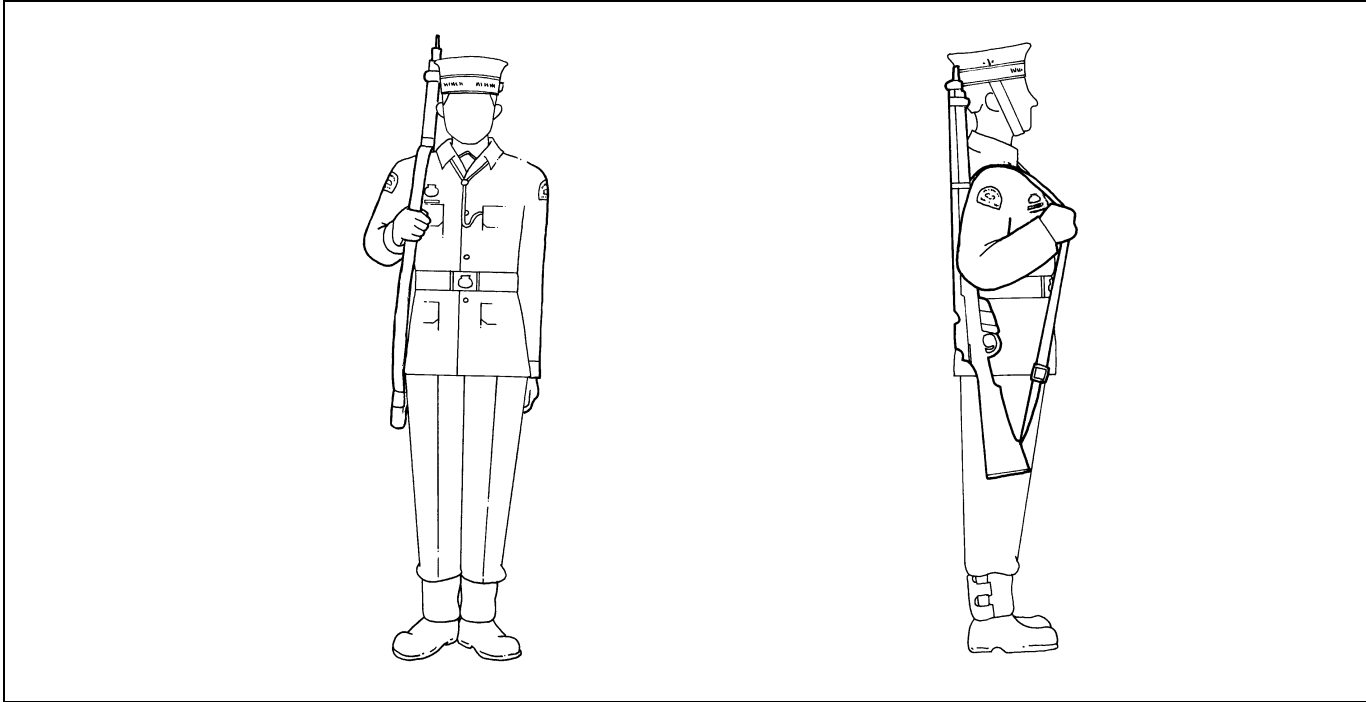

**Figure 2-16 Short Sling Arms**

**Figure 2-16 Armes à la bretelle droite**

**SECTION 2**  
—  
**DRILL FOR USE  
ON BOARD SHIP**

**222. GENERAL**

1. The following movements are designed specifically to be performed on board ship, as they are more easily executed in confined spaces.

**223. SHOULDER ARMS FROM THE ORDER**

1. On the command, SHOULDER ARMS BY NUMBERS, SQUAD—ONE, squad members shall:

- a. throw the rifle straight up the right side of the body with the right hand;
- b. simultaneously, cut the left hand across the body and catch the rifle at the lower band with a full round grasp of the left hand, left forearm parallel to the ground;
- c. at the same time, grab the rifle with the right hand, middle finger inside the trigger guard, index and middle finger close around the magazine, thumb and remaining fingers together and pointing straight down the rifle; and
- d. rest the upper part of the rifle in the hollow of the right shoulder, rifle vertical to the ground.

2. On the command, SQUAD—TWO, squad members shall:

- a. cut the left arm to the side as in the position of attention; and
- b. cut the right arm back so the right thumb touches the seam of the right pant leg, rifle held to the full extent of the right arm, touching the right side of the body.

3. On the command, SHOULDER—ARMS, the two movements are combined. A standard pause shall

**SECTION 2**  
—  
**EXERCICE EFFECTUÉ  
À BORD D'UN NAVIRE**

**222. GÉNÉRALITÉS**

1. Les mouvements suivants sont conçus spécialement pour être exécutés à bord d'un navire puisqu'ils sont plus faciles à exécuter dans des espaces restreints.

**223. DE LA POSITION « AU PIED, ARMES » À LA POSITION « À L'ÉPAULE, ARMES »**

1. Au commandement « EN DÉCOMPOSANT, À L'ÉPAULE, ARMES, ESCOUADE—UN », les membres de l'escouade doivent :

- a. avec la main droite, projeter le fusil sur le côté droit du corps;
- b. en même temps, ramener la main gauche à l'avant du corps et attraper le fusil par la grenadière avec une prise complète de la main gauche, l'avant-bras gauche est parallèle au sol;
- c. au même moment, saisir le fusil avec la main droite, le majeur à l'intérieur du pontet, l'index et le majeur près du chargeur, le pouce et les autres doigts sont ensemble et pointent directement vers le bas de l'arme; et
- d. déposer la partie supérieure du fusil dans le creux de l'épaule droite, le fusil se trouve à la verticale.

2. Au commandement « ESCOUADE—DEUX », les membres de l'escouade doivent :

- a. ramener le bras gauche sur le côté comme dans la position du garde-à-vous; et
- b. ramener le bras droit pour que le pouce droit touche le bord de la jambe droite du pantalon, le fusil maintenu par le bras droit en pleine extension, en touchant le côté droit du corps.

3. Au commandement « À L'ÉPAULE—ARMES », les deux mouvements sont combinés et séparés par

be observed between the movements.

une pause réglementaire.

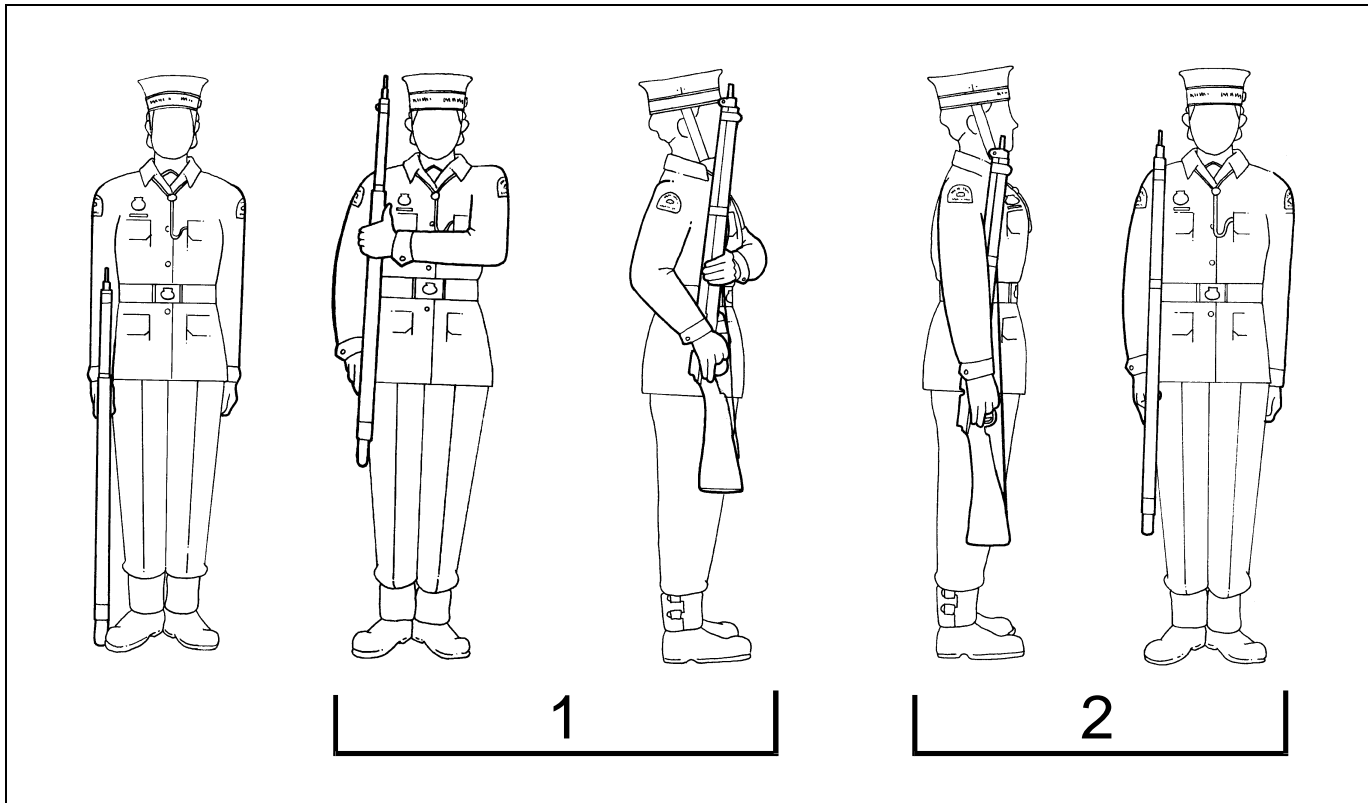

**Figure 2-17** Shoulder arms from the Order

**Figure 2-17** De la position « au pied, armes » à la position « à l'épaule, armes »

**224. ORDER ARMS FROM THE SHOULDER**

**224. DE LA POSITION « À L'ÉPAULE, ARMES » À LA POSITION « AU PIED, ARMES »**

1. On the command, ORDER ARMS BY NUMBERS, SQUAD—ONE, squad members shall:

1. Au commandement « EN DÉCOMPOSANT, AU PIED, ARMES, ESCOUADE—UN », les membres de l'escouade doivent :

- a. strike and grasp the rifle at the noscap with the left hand in a full round grasp, keeping the left elbow close to the body; and
- b. simultaneously, force the butt of the rifle forward so the rifle is held vertically to the ground.

- a. frapper et saisir le fusil juste derrière le guidon avec une prise complète de la main gauche tout en gardant le coude près du corps; et
- b. simultanément, laisser glisser le fusil en poussant la crosse vers l'avant, afin de tenir le fusil en position verticale.

2. On the command, SQUAD—TWO, squad members shall: allow the rifle to drop vertically to a point where the butt of the rifle is 2.5 cm (1 inch) above the ground by sliding it through a relaxed Y-grip of the right hand, ensuring that the right hand ends up grasping the rifle at the lower band.

2. Au commandement « ESCOUADE—DEUX », les membres de l'escouade doivent laisser glisser le fusil verticalement jusqu'à ce le bout de la crosse soit à 2,5 cm (1 pouce) du sol, en le glissant avec une prise jumelée légère de la main droite, en s'assurant que la main droite saisira l'arme par la grenadière.

3. On the command, SQUAD—THREE, squad members shall:

- a. place the butt of the rifle on the ground with the right hand so the heel of the butt of the rifle is touching the boot and in line with the small toe of the right foot;
- b. if necessary, cut the right arm back so that the hand holds the rifle at the lower band, thumb touching the seam of the right pant leg, rifle held in a Y-grip, fingers straight and together pointing directly down as in the position of the order; and
- c. cut the left arm to the left side of the body as in the position of the order.

4. On the command, ORDER—ARMS, the three movements are combined. A standard pause shall be observed between the movements.

3. Au commandement « ESCOUADE—TROIS », les membres de l'escouade doivent :

- a. placer la crosse du fusil sur le sol avec la main droite afin que le talon de la crosse touche la botte et soit en ligne avec le petit orteil du pied droit;
- b. si nécessaire, ramener le bras droit pour que la main tienne l'arme par la grenadière, le pouce touchant au bord de la jambe droite du pantalon, le fusil est tenu par une prise jumelée, les doigts sont droits et sont pointés directement vers le bas, comme dans la position « au pied, armes »; et
- c. ramener le bras gauche sur le long du corps comme dans la position « au pied, armes ».

4. Au commandement « AU PIED—ARMES », les trois mouvements sont combinés et séparés par une pause réglementaire.

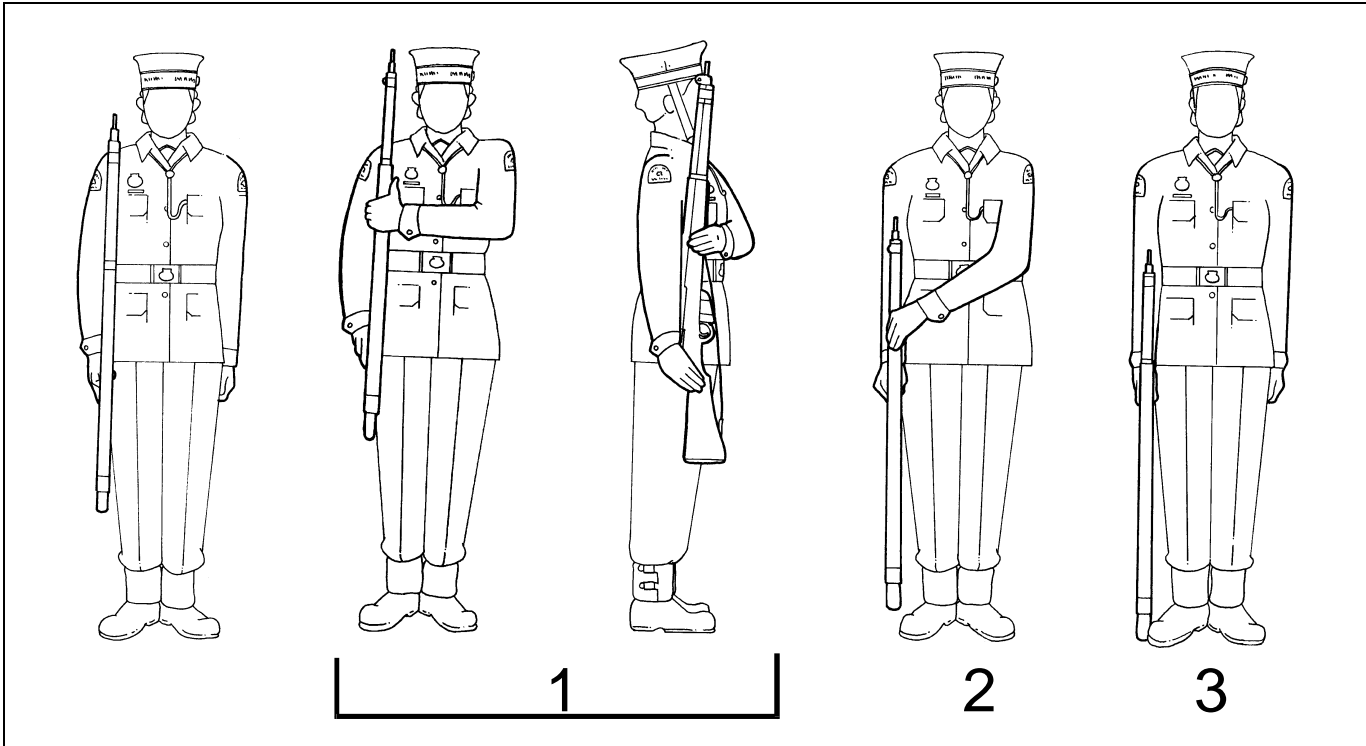

**Figure 2-18 Order Arms from the Shoulder**

**Figure 2-18 De la position « à l'épaule, armes » à la position « au pied, armes »**

**225. PRESENT ARMS FROM THE SHOULDER**

**225. DE LA POSITION « À L'ÉPAULE, ARMES » À LA POSITION « PRÉSENTEZ, ARMES »**

1. On the command, PRESENT ARMS BY NUMBERS, SQUAD—ONE, squad members shall:

1. Au commandement « EN DÉCOMPOSANT, PRÉSENTEZ, ARMES, ESCOUADE—UN », les membres de l'escouade doivent :

- a. throw the rifle vertically upwards 10 cm (4 inches) with the right hand;
- b. simultaneously, grab the rifle with the left hand in a full round grasp around the handguard, elbow close to the body and the forearm parallel to the ground;
- c. at the same time, seize the rifle with the right hand in a Y-grip at the small of the butt, right elbow to the rear, arm close to the right side of the body; and
- d. ensure that the rifle is vertical to the ground and kept at the right side of the body.

- a. lancer le fusil verticalement, vers le haut, de 10 cm (4 pouces) avec la main droite;
- b. en même temps, saisir le fusil avec la main gauche avec une prise complète autour du fût, le coude près du corps et l'avant-bras parallèle au sol;
- c. du même coup, saisir le fusil avec la main droite avec une prise jumelée sur la poignée de la crosse, le coude droit vers l'arrière, le bras près du côté droit du corps; et
- d. s'assurer que le fusil est posé verticalement et gardé sur le côté droit du corps.

2. On the command, SQUAD—TWO, squad members shall:

2. Au commandement « ESCOUADE—DEUX », les membres de l'escouade doivent :

- a. raise the rifle with the right hand in a full

- a. lever le fusil avec la main droite avec une

- round grasp around the small of the butt, perpendicular in front of the centre of the body, sling to the left;
- b. simultaneously, place the left hand smartly on the sling, wrist on the magazine, fingers together and pointing upwards, thumb against the forefinger, with the point of the thumb in line with the mouth; and
- c. ensure that the left elbow is close to the butt, the right elbow and butt close to the body.
3. On the command, SQUAD—THREE, squad members shall:
- a. raise the right foot 15 cm (6 inches) and place it behind the left so that the instep of the right foot is against the heel of the left, toes pointing at a 30 degree angle to the right, both legs straight;
- b. as the right foot is placed on the ground, bring the rifle down perpendicularly close in front of the centre of the body, sling to the front, holding it at the full extent of the right arm, fingers extended and slanting 45 degrees downward in a Y-grip;
- c. as the right foot is placed on the ground, grasp the forestock with the left hand in a full round grasp, thumb along the left side of the rifle pointing towards the muzzle, left forearm parallel to the ground; and
- d. support the weight of the rifle with the right hand, left forearm parallel to the ground.
4. On the command, PRESENT—ARMS, the three movements are combined. A standard pause shall be observed between the movements.
- prise complète de la poignée de la crosse, perpendiculairement, à l'avant et au centre du corps, le chargeur sur la gauche;
- b. en même temps, placer la main gauche sur la bretelle, le poignet sur le chargeur, les doigts réunis et pointant vers le haut, le pouce contre l'index, avec la pointe du pouce en ligne avec la bouche du canon; et
- c. s'assurer que le coude gauche est près de la crosse, le coude droit et la crosse près du corps.
3. Au commandement « ESCOUADE—TROIS », les membres de l'escouade doivent :
- a. lever le pied droit de 15 cm (6 pouces) et le placer derrière le pied gauche de façon à ce que l'intérieur du pied droit soit appuyé sur le talon du pied gauche, les orteils sont pointés dans un angle de 30 degrés vers la droite, les deux jambes sont tenues bien droites;
- b. au moment où le pied droit est placé sur le sol, amener le fusil perpendiculairement vers le bas et près du centre du corps, la bretelle vers l'avant, et le bras droit en pleine extension, les doigts déployés et inclinés à 45 degrés vers le bas à l'aide d'une prise jumelée;
- c. au moment où le pied droit est placé sur le sol, saisir le fût avec la main gauche à l'aide d'une prise complète, le pouce le long du côté gauche du fusil et pointant vers la bouche du canon, l'avant-bras gauche est parallèle au sol; et
- d. tenir le poids du fusil avec la main droite, l'avant-bras gauche est parallèle au sol.
4. Au commandement « PRÉSENTEZ—ARMES », les trois mouvements sont combinés et séparés par une pause réglementaire.



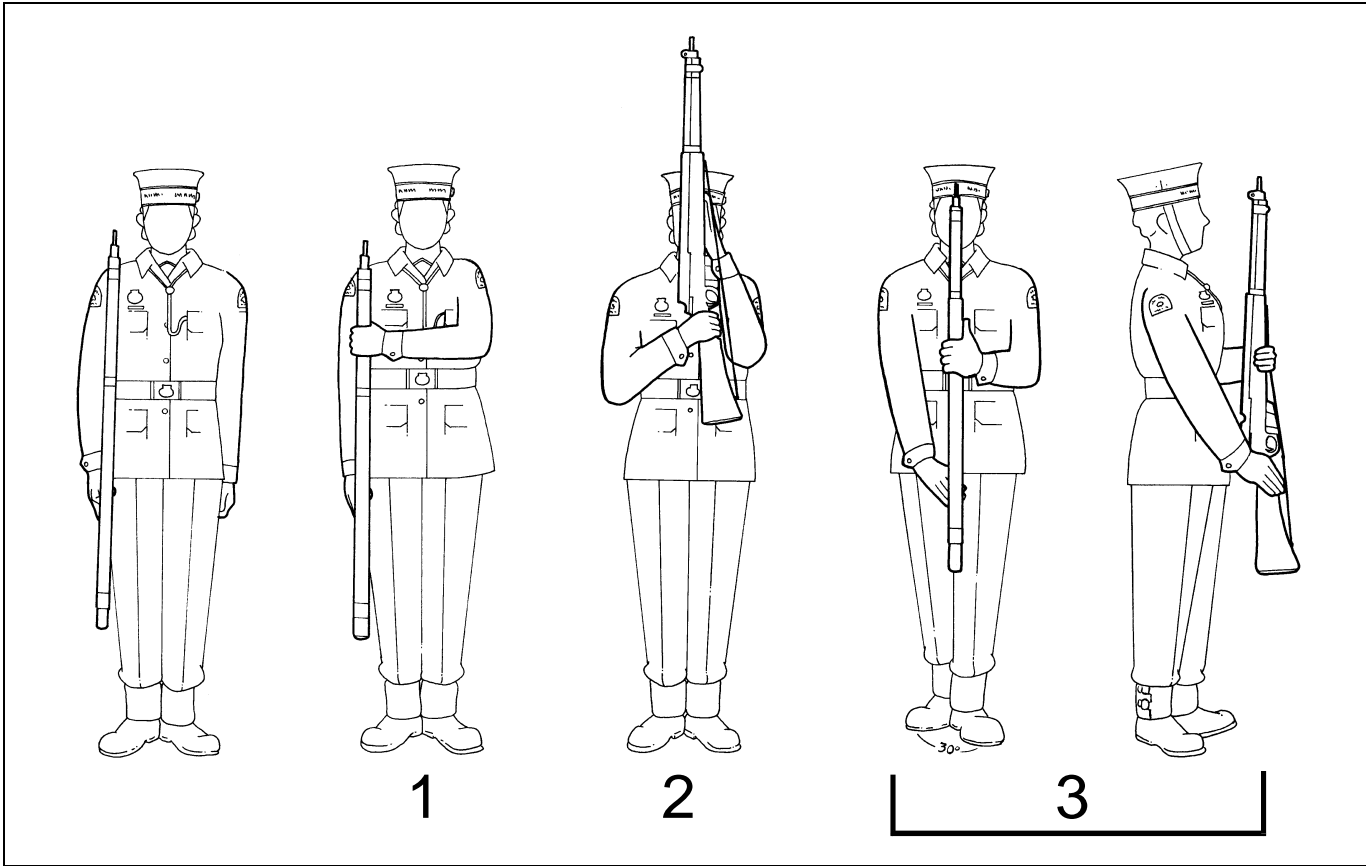

**Figure 2-19 Present arms from The shoulder**

**Figure 2-19 De la position « à l'épaule, armes » à la position « présentez armes »**

**226. SHOULDER ARMS FROM THE PRESENT**

**226. DE LA POSITION « PRÉSENTEZ, ARMES » À LA POSITION « À L'ÉPAULE, ARMES »**

1. On the command, **SHOULDER ARMS BY NUMBERS, SQUAD—ONE**, squad members shall:

1. Au commandement « **EN DÉCOMPOSANT, À L'ÉPAULE, ARMES, ESCOUADE—UN** », les membres de l'escouade doivent :

- a. grasp the rifle at the lower band with a full round grasp of the left hand; and
- b. simultaneously, bring the rifle to the right side of the body, grab the rifle with the right hand, middle finger inside the trigger guard, index and middle finger close around the magazine, thumb and remaining fingers together and pointing straight down the rifle.

- a. saisir le fusil par la grenadière avec une prise complète de la main gauche; et
- b. en même temps, amener le fusil du côté droit du corps, saisir le fusil avec la main droite, le majeur placé à l'intérieur du pontet, l'index et le majeur ensemble près du chargeur, le pouce et les autres doigts réunis et pointés directement vers le bas de l'arme.

2. On the command, **SQUAD—TWO**, squad members shall:

2. Au commandement « **ESCOUADE—DEUX** », les membres de l'escouade doivent :

- a. raise the right foot 10 cm (4 inches) off the ground and place it beside the left as in the

- a. soulever le pied droit de 10 cm (4 pouces) du sol et le placer à côté du pied gauche

position of attention;

- b. as the right foot touches the ground, cut the left arm to the left side of the body as in the position of attention; and
- c. if necessary, cut the right arm back so the right thumb touches the seam of the right pant leg, rifle held to the full extent of the right arm, touching the right side of the body.

3. On the command, SHOULDER—ARMS, the two movements are combined. A standard pause shall be observed between the movements.

comme dans la position de garde-à-vous;

- b. au moment où le pied droit touche au sol, ramener le bras gauche sur le côté gauche du corps comme dans la position de garde-à-vous; et
- c. si nécessaire, ramener le bras droit afin que le pouce de la main droite touche au bord de la jambe droite du pantalon, le fusil est maintenu par le bras droit complètement étendu et touchant au côté droit du corps.

3. Au commandement « À L'ÉPAULE—ARMES », les trois mouvements sont combinés et séparés par une pause réglementaire.

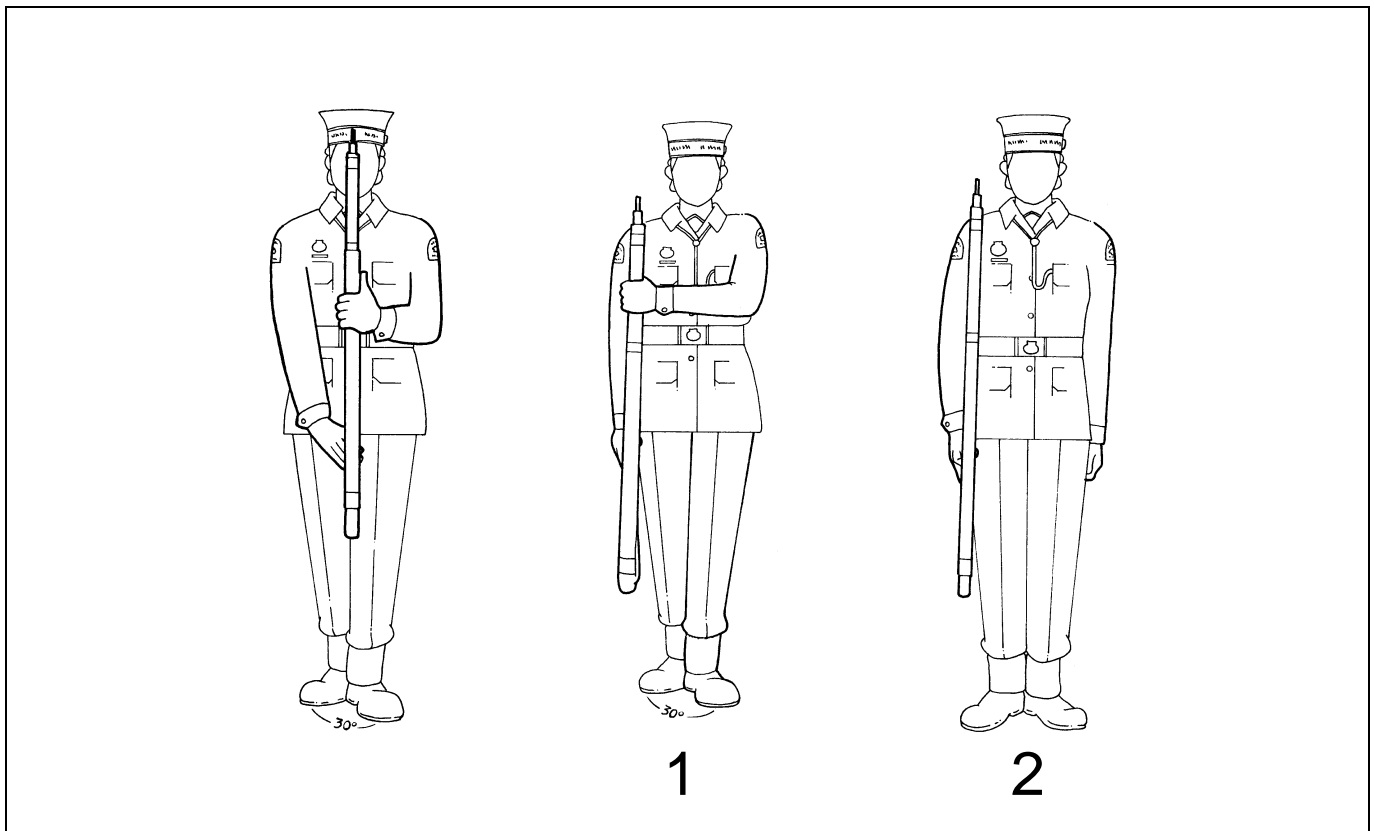

Figure 2-20 Shoulder Arms from the Present

Figure 2-20 De la position « présentez armes » à la position « à l'épaule, armes »

## 227. SLOPE ARMS FROM THE SHOULDER

## 227. DE LA POSITION « À L'ÉPAULE, ARMES » À LA POSITION « SUR L'ÉPAULE, ARMES »

1. On the command, SLOPE ARMS BY NUMBERS, SQUAD—ONE, squad members shall:

1. Au commandement « EN DÉCOMPOSANT, SUR L'ÉPAULE, ARMES, ESCOUADE—UN », les membres de l'escouade doivent :

- a. throw the rifle vertically upwards 10 cm

- a. lancer le fusil verticalement vers le haut à

(4 inches) with the right hand;

10 cm (4 pouces) avec la main droite;

- b. simultaneously, grab the rifle with the left hand in a full round grasp around the forestock, elbow close to the body;
- c. at the same time, seize the rifle with the right hand in a Y-grip at the small of the butt, right elbow to the rear, arm close to the right side of the body; and
- d. ensure that the rifle is vertical to the ground and kept at the right side of the body.

- b. en même temps, saisir le fusil avec la main gauche avec une prise complète autour du fût, le coude près du corps;
- c. du même coup, saisir le fusil avec la main droite à l'aide d'une prise jumelée sur la poignée de la crosse, le coude droit vers l'arrière, le bras près du côté droit du corps; et
- d. s'assurer que le fusil est posé à la verticale et gardé sur le côté droit du corps.

2. On the command, SQUAD—TWO, squad members shall:

2. Au commandement « ESCOUADE—DEUX », les membres de l'escouade doivent :

- a. carry the rifle across and close to the body, placing it flat on the left shoulder, the underside out;
- b. change the grip of the right hand to a full round grasp at the small of the butt;
- c. seize the butt of the rifle with the left hand, the thumb 2.5 cm (1 inch) above the toe of the butt, and the fingers together and wrapped around the butt plate; and
- d. keep the left elbow close to the body, forearm parallel to the ground pointing straight.

- a. transporter le fusil à l'avant du torse, le placer à plat sur l'épaule gauche, le chargeur vers l'extérieur;
- b. changer la prise de la main droite pour une prise complète sur la poignée de la crosse;
- c. saisir la crosse du fusil avec la main gauche, le pouce à 2,5 cm (1 pouce) du talon de la crosse, les doigts sont réunis et entourent la plaque de couche; et
- d. garder le coude gauche près du corps, l'avant-bras parallèle au sol pointant droit devant.

3. On the command, SQUAD—THREE, squad members shall cut the right arm to the side as in the position of attention.

3. Au commandement « ESCOUADE—TROIS », les membres de l'escouade doivent ramener le bras droit sur le côté comme dans la position du garde-à-vous.

4. On the command, SLOPE—ARMS, the three movements are combined. A standard pause shall be observed between the movements.

4. Au commandement « SUR L'ÉPAULE—ARMES », les trois mouvements sont combinés et séparés par une pause réglementaire.

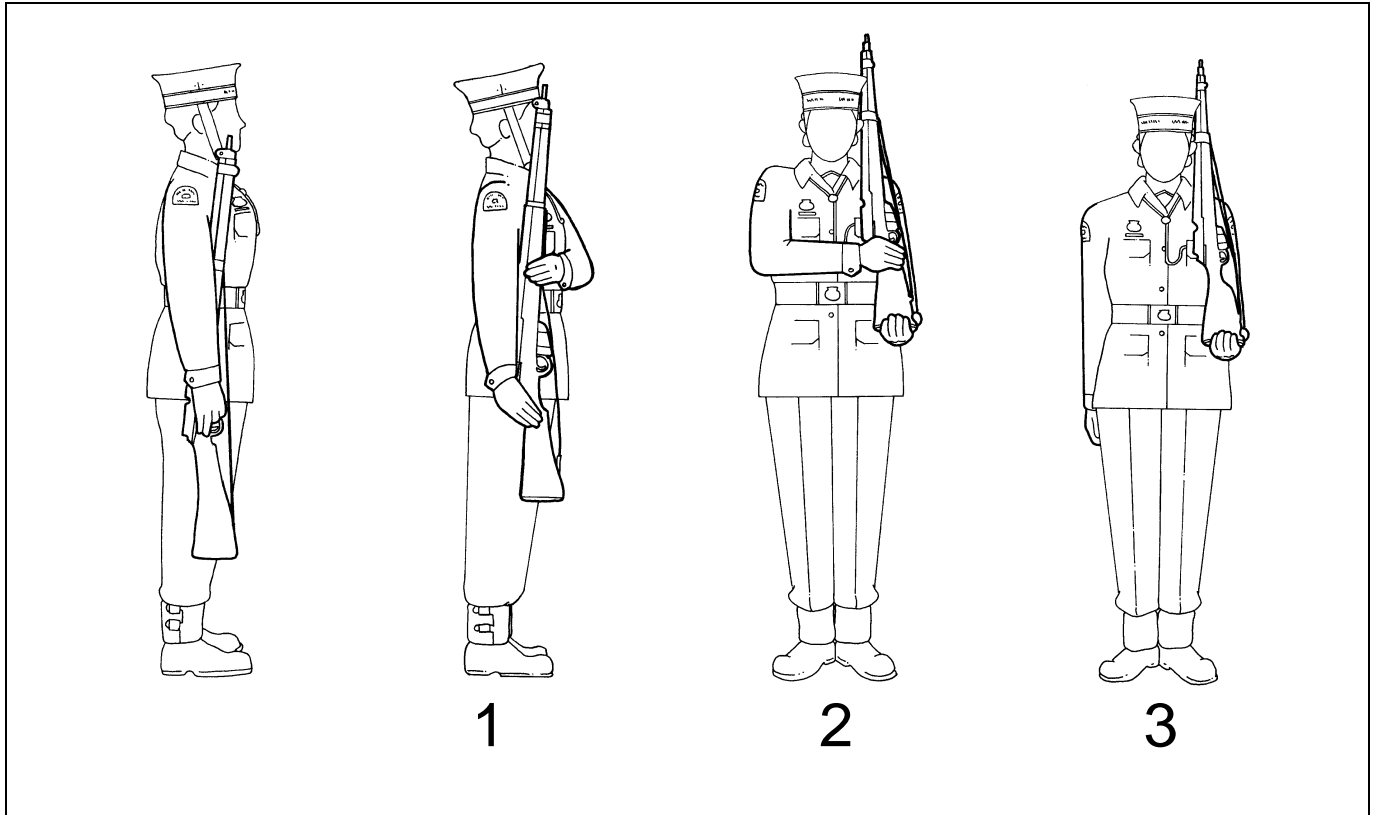

**Figure 2-21 Slope Arms from the Shoulder**

**Figure 2-21 De la position « à l'épaule, armes » à la position « sur l'épaule, armes »**

**228. SHOULDER ARMS FROM THE SLOPE**

**228. DE LA POSITION « SUR L'ÉPAULE, ARMES » À LA POSITION « À L'ÉPAULE, ARMES »**

1. On the command, SHOULDER ARMS BY NUMBERS, SQUAD—ONE, squad members shall seize the rifle at the small of the butt with the right hand in a full round grasp, back of the hand facing forward, forearm parallel to the ground.

1. Au commandement « EN DÉCOMPOSANT, À L'ÉPAULE, ARMES, ESCOUADE—UN », les membres de l'escouade doivent saisir la poignée de la crosse du fusil avec une prise complète de la main droite, le dos de la main vers l'avant, l'avant-bras parallèle au sol.

2. On the command, SQUAD—TWO, squad members shall:

2. Au commandement « ESCOUADE—DEUX », les membres de l'escouade doivent :

- a. bring the rifle to the right side of the body, with the right hand, middle finger inside the trigger guard, index and middle finger close around the magazine, thumb and remaining fingers together and pointing straight down the rifle; and
- b. simultaneously, grasp the rifle at the lower band with a full round grasp of the left hand.

- a. avec la main droite, amener le fusil sur le côté droit du corps, le majeur placé à l'intérieur du pontet, l'index et le majeur sont ensemble près du chargeur, le pouce et les autres doigts sont réunis et pointent directement vers le bas de l'arme; et
- b. en même temps, saisir le fusil par la grenadière à l'aide d'une prise complète de la main gauche.

3. On the command, SQUAD—THREE, squad

3. Au commandement « ESCOUADE—TROIS »,

members shall:

- a. cut the left arm to the left side of the body as in the position of attention; and
- b. if necessary, cut the right arm back so that the right thumb is touching the seam of the right pant leg.

4. On the command, SHOULDER—ARMS, the three movements are combined. A standard pause shall be observed between the movements.

les membres de l'escouade doivent :

- a. ramener le bras gauche sur le côté gauche du corps comme dans la position du garde-à-vous; et
- b. si nécessaire, ramener le bras droit afin que le pouce de la main droite touche au bord de la jambe droite du pantalon.

4. Au commandement « À L'ÉPAULE—ARMES », les trois mouvements sont combinés et séparés par une pause réglementaire.

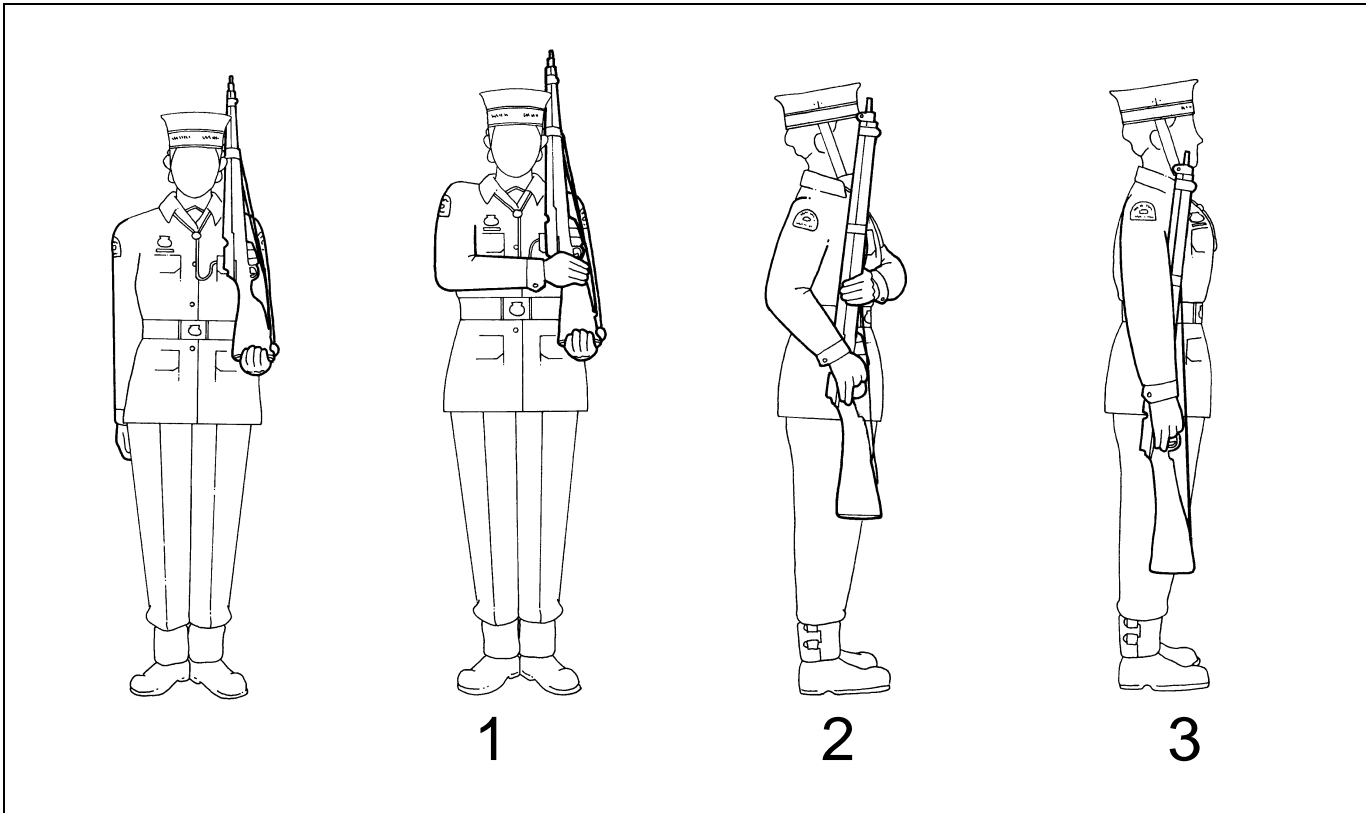

Figure 2-22 Shoulder arms from the Slope

Figure 2-22 De la position « sur l'épaule, armes » à la position « à l'épaule, armes »

### SECTION 3

## SALUTING WITH ARMS

#### 229. SALUTING AT SLOPE ARMS

1. On the command, TO THE FRONT SALUTE BY NUMBER, SQUAD—ONE, squad members shall bring the right arm across the body and striking the small of the butt smartly with the right hand, forearm horizontal, back of the hand uppermost, fingers and thumb together and straight. All other movements such as turning the head are executed as if saluting without arms.

2. On the command, SQUAD—TWO, squad members shall cut the right hand to the right side of the body as in the position of attention.

### SECTION 3

## SALUER AVEC LES ARMES

#### 229. SALUER DEPUIS LA POSITION « SUR L'ÉPAULE, ARMES »

1. Au commandement « EN DÉCOMPOSANT VERS L'AVANT SALUEZ, ESCOUADE—UN », les membres de l'escouade doivent amener le bras droit en travers du corps et en frappant la poignée de la crosse avec la main droite, l'avant-bras à l'horizontal, le dos de la main le plus élevé possible, les doigts et le pouce rassemblés et droits. Tous les autres mouvements, tel que tourner la tête, sont exécutés comme si on saluait sans arme.

2. Au commandement « ESCOUADE—DEUX », les membres de l'escouade doivent ramener la main droite sur le côté du corps comme dans la position du garde-à-vous.

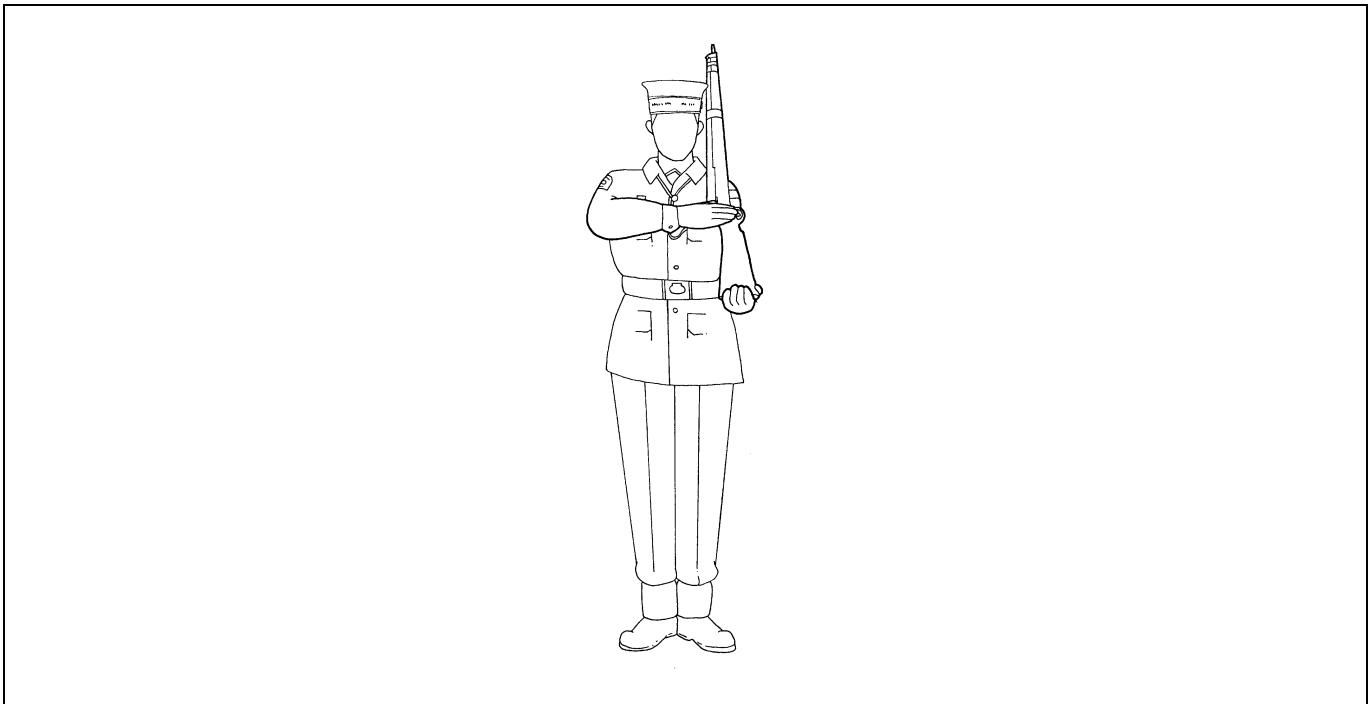

Figure 2-23 Saluting at Slope Arms

Figure 2-23 Saluer depuis la position « sur l'épaule, armes »

#### 230. SALUTING AT SHOULDER ARMS

1. On the command, TO THE FRONT SALUTE BY NUMBER, SQUAD—ONE, squad members shall:

#### 230. SALUER DEPUIS LA POSITION « À L'ÉPAULE, ARMES »

1. Au commandement « EN DÉCOMPOSANT, VERS L'AVANT SALUEZ, ESCOUADE—UN », les

membres de l'escouade doivent :

- |   |  |
|---|--|
| <p>a. with the right hand, force the rifle forward to a vertical position and simultaneously move the left hand across the body with the forearm parallel to the ground; and</p> <p>b. strike the rifle with the fingers and thumb together and extended, with the back of the hand to the front and the elbow close to the body.</p> | <p>a. de la main droite, avancer le fusil vers l'avant jusqu'à une position verticale, en même temps, rabattre l'avant-bras gauche contre le torse tout en laissant l'avant-bras parallèle au sol; et</p> <p>b. frapper le garde-main de la main gauche, les doigts joints et tendus, le dos de la main vers l'extérieur et le coude collé au corps.</p> |
|---|--|
2. On the command, SQUAD—TWO, squad members shall cut the left hand to the left side of the body as in the position of attention.
2. Au commandement « ESCOUADE—DEUX », les membres de l'escouade doivent ramener la main gauche sur le côté du corps comme dans la position du garde-à-vous.
3. On the command, TO THE FRONT—SALUTE, the two movements are combined. A standard pause shall be observed between the movements.
3. Au commandement « VERS L'AVANT, SALU—EZ » les deux mouvements sont combinés et séparés par une pause réglementaire.

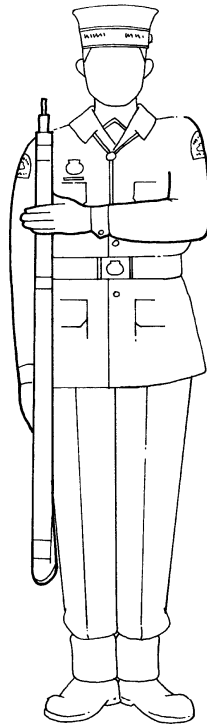

**Figure 2-24 Saluting at shoulder arms**

**Figure 2-24 Saluer depuis la position « à l'épaule, armes »**

**SECTION 4**  
—  
**FUNERAL DRILL**

**231. RESTING ON ARMS REVERSED FROM PRESENT ARMS**

1. On the command REST ON YOUR ARMS REVERSED BY NUMBERS, SQUAD—ONE, squad members shall rotate the rifle with the butt coming towards the body and up until the rifle is vertical to the ground, muzzle pointing down, sling inwards.

2. On the command, SQUAD—TWO, squad members shall place the right hand on the butt plate with the thumb around the toe of the butt and the fingers together.

3. On the command, SQUAD—THREE, squad members shall place the left hand over the right, drop the elbows to the sides and lower the head until the chin touches the chest.

4. On the command, REST ON YOUR ARMS—REVERSED, the three movements are combined. A standard pause shall be observed between the movements.

**232. PRESENT ARMS FROM RESTING ON ARMS REVERSED**

1. On the command, PRESENT ARMS BY NUMBERS, SQUAD—ONE, squad members shall:

- a. raise the rifle with the right hand until the right forearm is parallel to the ground; and
- b. simultaneously, seize the rifle at the handguard with the left hand in a Y-grip, back of the hand to the body, thumb to the left, elbow close to the body.

2. On the command, SQUAD—TWO, squad members shall shift the grasp of the right hand to the

**SECTION 4**  
—  
**EXERCICE POUR LES FUNÉRAILLES**

**231. DE LA POSITION « PRÉSENTEZ ARMES » À LA POSITION « SUR VOS ARMES RENVERSÉES, REPOSEZ »**

1. Au commandement « EN DÉCOMPOSANT, SUR VOS ARMES RENVERSÉES, REPOSEZ, ESCOUADE—UN », les membres de l'escouade doivent faire une rotation de la crosse, vers le corps et le haut, jusqu'à ce que le fusil soit à la verticale du sol, la bouche du canon vers le bas, la bretelle vers l'intérieur.

2. Au commandement « ESCOUADE—DEUX », les membres de l'escouade doivent saisir la plaque de couche de la main droite, le pouce contre le bec de la crosse et les autres doigts joints.

3. Au commandement « ESCOUADE—TROIS », les membres de l'escouade doivent poser la main gauche sur la droite, ramener les coudes près du corps et abaisser la tête pour que le menton touche la poitrine.

4. Au commandement « SUR VOS ARMES RENVERSÉES—REPO-SEZ », les trois mouvements sont combinés et séparés par une pause réglementaire.

**232. DE LA POSITION « SUR VOS ARMES RENVERSÉES, REPOSEZ » À LA POSITION « PRÉSENTEZ, ARMES »**

1. Au commandement « EN DÉCOMPOSANT, PRÉSENTEZ, ARMES, ESCOUADE—UN », les membres de l'escouade doivent :

- a. soulever le fusil avec la main droite jusqu'à ce que l'avant-bras droit soit parallèle au sol; et
- b. en même temps, avec la main gauche saisir le fusil par le garde-main à l'aide d'une prise jumelée, le dos de la main vers le corps, le pouce vers la gauche et le coude près du corps.

2. Au commandement « ESCOUADE—DEUX », les membres de l'escouade doivent changer la prise



small of the butt in a full round grasp, back of the hand towards the ground, thumb to the front.

3. On the command, SQUAD—THREE, squad members shall:

- a. rotate the rifle with the butt coming towards the body and down until the rifle is vertical to the ground, muzzle pointing up, sling outwards;
- b. change the grasp on the right hand to a Y-grip at the small of the butt, thumb to the left; and
- c. change the grasp on the left hand so that the thumb points directly up along the left side of the forestock.

4. On the command, PRESENT—ARMS, the three movements are combined. A standard pause shall be observed between the movements.

de la main droite sur la poignée de la crosse, pour une prise complète, le revers de la main vers le sol et le pouce vers l'avant.

3. Au commandement « ESCOUADE—TROIS », les membres de l'escouade doivent :

- a. faire une rotation de la crosse, vers le corps et le sol, jusqu'à ce que le fusil soit à la verticale du sol, la bouche du canon pointant vers le haut, la bretelle vers l'extérieur;
- b. changer la prise de la main droite pour une prise jumelée sur la poignée de la crosse, le pouce vers la gauche; et
- c. changer la prise de la main gauche afin que le pouce pointe directement vers le haut, le long du fût.

4. Au commandement « PRÉSENTEZ—ARMES », les trois mouvements sont combinés et séparés par une pause réglementaire.

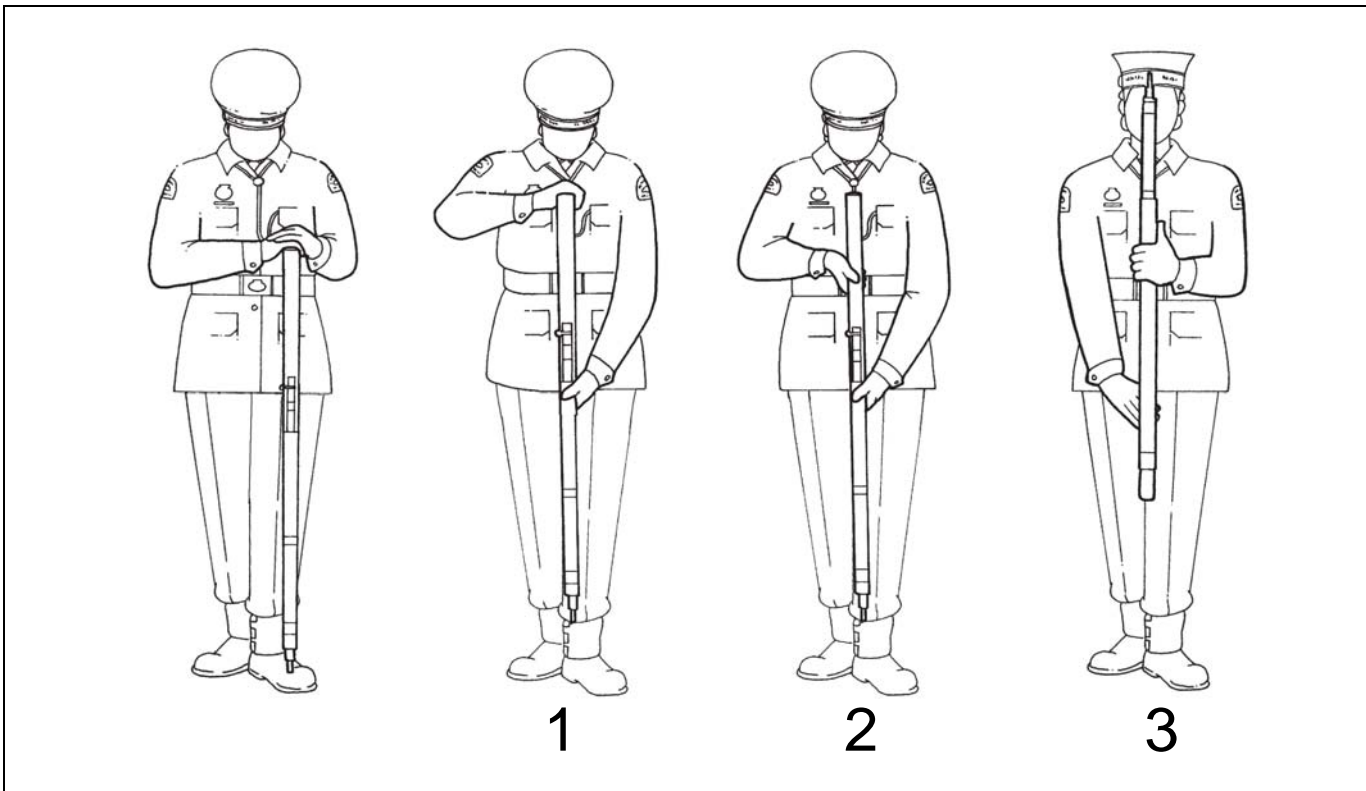

**Figure 2-25 Present Arms from Resting on arms reversed**

**Figure 2-25 De la position « sur vos armes renversées, reposez » à la position « présentez armes »**

## SECTION 5

### CEREMONIAL DRILL

#### 233. FIRING VOLLEYS

1. The procedure for firing blank cartridges in a ceremony requires the combination of several orders and movements, each of which will be broken down into numbers. The squad shall be given a right incline before executing the procedure.

2. On the command, VOLLEYS, WITH BLANK CARTRIDGES LOAD BY NUMBERS, SQUAD—ONE, given at the slope position, squad members shall bring the right arm across the front of the body and place the right hand on the small of the butt in a full round grasp, back of the hand facing forward.

3. On the command, SQUAD—TWO, squad members shall:

- a. take a half pace forward with the left foot;
- b. at the same time, bring the rifle down so that the butt is placed on the right hip, magazine facing down, muzzle pointed to the front and raised 45 degrees from a horizontal position, maintaining the grasp on the small of the butt with the right hand; and
- c. simultaneously, bring the left hand forward to strike the forestock in a full round grasp, back of the hand facing down, thumb to the left side, elbow close to the body.

4. On the command, SQUAD—THREE, squad members shall:

- a. lower the head to look at the action; and
- b. using the right hand, reach over the rifle and turn the safety catch forward with the thumb and forefinger.

5. On the command, SQUAD—FOUR, squad members shall grasp the bolt handle and open the bolt, maintaining a full round grasp and keeping the head down.

## SECTION 5

### EXERCICE DE CÉRÉMONIE

#### 233. SALVE AVEC LE FUSIL

1. La procédure de tir d'une salve à blanc pendant une cérémonie demande la réunion de plusieurs commandements et mouvements qui seront décomposés. L'escouade devra recevoir le commandement d'obliquer à droite avant l'exécution.

2. Au commandement « EN DÉCOMPOSANT, SALVE À BLANC, CHARGEZ, ESCOUADE—UN », donné en position « sur l'épaule, armes », les membres de l'escouade doivent amener le bras droit à l'avant du corps et placer la main droite sur la poignée de la crosse à l'aide d'une prise complète, le dos de la main vers l'avant.

3. Au commandement « ESCOUADE—DEUX », les membres de l'escouade doivent :

- a. faire un demi-pas vers l'avant du pied gauche;
- b. en même temps, ramener la crosse sur la hanche droite, le chargeur vers le sol, la bouche du canon pointée vers le haut avec un angle de 45 degrés, tenir la prise sur la poignée de la crosse avec la main droite; et
- c. en même temps, ramener la main gauche vers l'avant pour frapper le fût avec une prise complète, le dos de la main vers le sol, le pouce vers la gauche et le coude près du corps.

4. Au commandement « ESCOUADE—TROIS », les membres de l'escouade doivent :

- a. baisser la tête; et
- b. avec la main droite au-dessus du fusil, tourner le cran de sûreté vers l'avant avec le pouce et l'index.

5. Au commandement « ESCOUADE—QUATRE », les membres de l'escouade doivent saisir la poignée de culasse et ouvrir la culasse, tenir une prise complète et garder la tête penchée

6. On the command, SQUAD—FIVE, squad members shall close the bolt to load a cartridge into the chamber if a magazine is in use.

**Note.** If the magazine does not allow cartridges to be loaded automatically, the cadet will have to do it manually.

7. On the command, SQUAD—SIX, squad members shall:

- a. place the right hand on the small of the butt, in a full round grasp, back of the hand to the right; and
- b. at the same time, snap the head and eyes up to look directly forward.

8. On the command, SQUAD WILL VOLLEY WITH BLANK CARTRIDGES—LOAD, the six movements are combined. A standard pause shall be observed between the movements. If it is necessary to load manually, an extra number shall be added to include placing a cartridge in the chamber before closing the bolt.

9. On the command, PRESENT, squad members shall:

- a. raise the rifle and place the butt on the right shoulder, muzzle pointed to the front and raised to an angle of 45 degrees, left arm to the full extent and left hand maintaining the full round grasp on the forestock; and
- b. place the right hand in a full round grasp on the small of the butt, back of the hand to the right, index finger resting on the trigger guard.

vers le sol.

6. Au commandement « ESCOUADE—CINQ », les membres de l'escouade doivent fermer la culasse pour charger une cartouche dans la chambre, si un chargeur est utilisé.

**Nota.** Si le chargeur ne permet pas l'insertion automatique d'une cartouche, il faudra insérer cette dernière de façon manuelle.

7. Au commandement « ESCOUADE—SIX », les membres de l'escouade doivent :

- a. Placer la main droite sur la poignée de la crosse, avec une prise complète, le dos de la main vers la droite; et
- b. en même temps, tourner rapidement la tête et les yeux pour regarder directement vers l'avant.

8. Au commandement « SALVE À BLANC, CHAR—GEZ », les six mouvements sont combinés et séparés par une pause réglementaire. S'il est nécessaire de charger manuellement, un autre mouvement doit être ajouté, pour inclure le chargement d'une cartouche dans la chambre avant de fermer la culasse.

9. Au commandement « PRÉSENTEZ », les membres de l'escouade doivent :

- a. soulever l'arme et placer la plaque de couche sur l'épaule droite, la bouche du canon pointée vers l'avant et levée dans un angle de 45 degrés, le bras gauche complètement allongé et la main gauche tenant une prise complète sur le fût; et
- b. placer la main droite sur la poignée de la crosse à l'aide d'une prise complète, le dos de la main vers la droite, l'index demeurant sur le pontet.

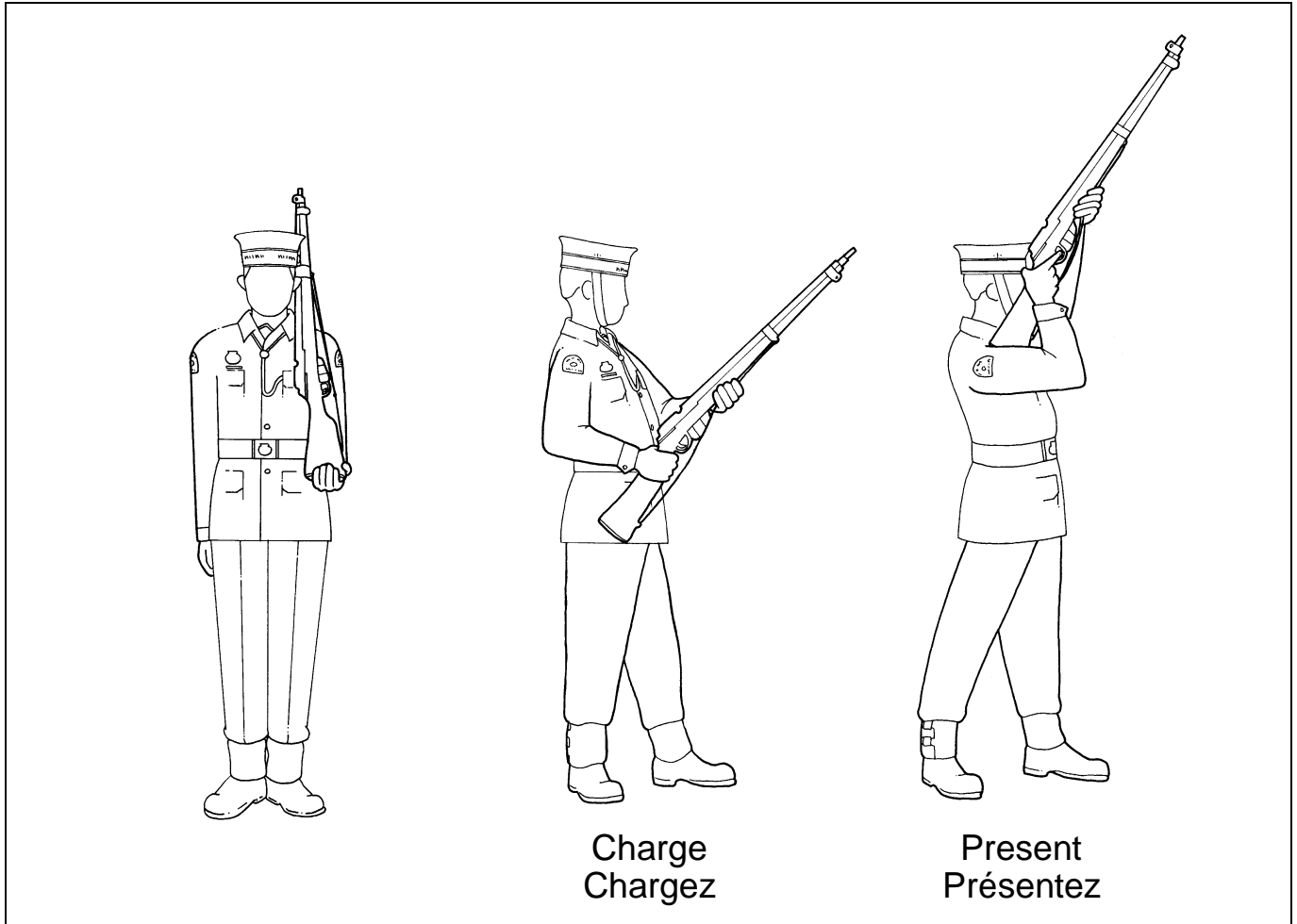

**Figure 2-26 Firing volleys**

10. On the command, FIRE, squad members shall press the trigger with the index finger once, remaining at the present until the next command is given.

11. On the command, RE—LOAD, squad members shall bring the rifle down to the position of the second movement of the load excluding paragraph 3a, and carry out the same procedure.

12. On the command, UNLOAD BY NUMBERS, SQUAD—ONE, squad members shall bring the rifle back down to the load position as in the second movement of the load procedure.

13. On the command, SQUAD—TWO, squad members shall:

**Figure 2-26 Salve avec le fusil**

10. Au commandement « FEU », les membres de l'escouade doivent appuyer, une seule fois, sur la détente avec l'index et demeurer dans cette position jusqu'au prochain commandement.

11. Au commandement « RECHAR—GEZ », les membres de l'escouade doivent ramener l'arme plus bas, dans la position du deuxième mouvement du chargement, à l'exception du paragraphe 3a, et procéder de la même façon.

12. Au commandement « EN DÉCOMPOSANT, DÉCHARGEZ, ESCOUADE—UN », les membres de l'escouade doivent ramener le fusil plus bas, dans la position de chargement, comme dans le deuxième mouvement de la procédure de chargement.

13. Au commandement « ESCOUADE—DEUX », les membres de l'escouade doivent :

- a. lower the head to look at the bolt; and
- b. grasp the bolt handle and open the bolt with the right hand.

14. On the command, SQUAD—THREE, squad members shall close the bolt with the right hand.

15. On the command, UN—LOAD, the three movements are combined. A standard pause shall be observed between the movements.

16. On the command, MAKE SAFE BY NUMBERS, SQUAD—ONE, squad members shall turn the safety catch to the rear by reaching across the top of the rifle and using the thumb and index finger of the right hand.

17. On the command, SQUAD—TWO, squad members shall:

- a. return the right hand to a full round grasp on the small of the butt; and
- b. snap the head and eyes directly to the front.

18. On the command, MAKE—SAFE, the two movements are combined. A standard pause shall be observed between the movements.

19. On the command, UN—LOAD, the five movements are combined. A standard pause shall be observed between the movements.

- a. baisser la tête pour regarder la culasse; et

- b. saisir la poignée de culasse et ouvrir la culasse avec la main droite.

14. Au commandement « ESCOUADE—TROIS », les membres de l'escouade doivent fermer la culasse avec la main droite.

15. Au commandement « DÉCHAR—GEZ », les trois mouvements sont exécutés. Une pause réglementaire devra être faite entre les mouvements.

16. Au commandement « EN DÉCOMPOSANT, SÛRETÉ, ESCOUADE—UN », les membres de l'escouade doivent tourner le cran de sûreté vers l'arrière en plaçant la main droite au-dessus du fusil et en utilisant le pouce et l'index.

17. Au commandement « ESCOUADE—DEUX », les membres de l'escouade doivent :

- a. replacer la main droite dans une prise complète sur la poignée de la crosse; et
- b. tourner rapidement la tête et les yeux directement vers l'avant.

18. Au commandement « SÛRETÉ », les deux mouvements sont combinés et séparés par une pause réglementaire.

19. Au commandement « DÉCHAR—GEZ », les cinq mouvements sont combinés et séparés par une pause réglementaire.

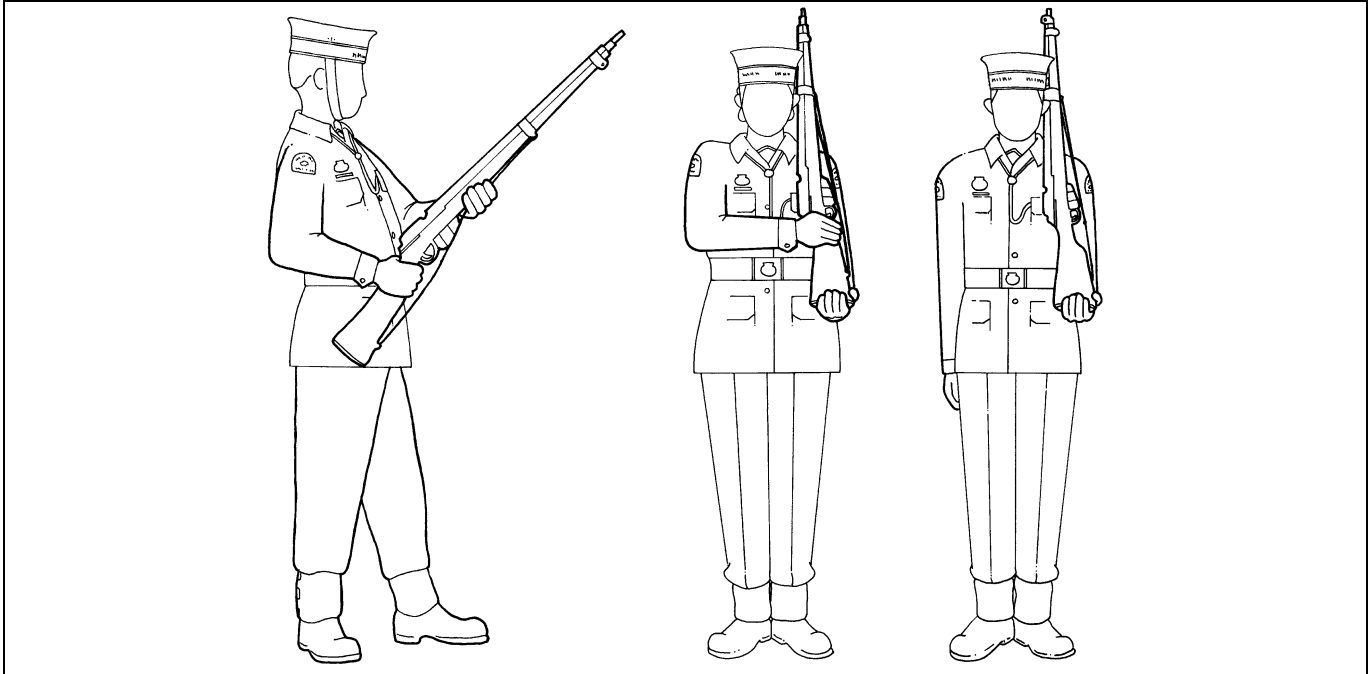

**Figure 2-27 Slope Arms after Firing a volley**

**Figure 2-27 De la position pour la salve avec le fusil à la position « sur l'épaule, armes »**

20. On the command, SLOPE ARMS BY NUMBERS, SQUAD—ONE, squad members shall place the rifle on the left shoulder as for the position of the slope, right hand on the small of the butt, left hand around the butt plate.

20. Au commandement « EN DÉCOMPOSANT, SUR L'ÉPAULE, ARMES, ESCOUADE—UN », les membres de l'escouade doivent placer le fusil sur l'épaule gauche, comme dans la position « sur l'épaule, armes », la main droite sur la poignée de la crosse, la main gauche autour de la plaque de couche.

21. On the command, SQUAD—TWO, squad members shall:

21. Au commandement « ESCOUADE—DEUX », les membres de l'escouade doivent :

- a. bend the left knee and place the left leg beside the right as in the position of attention; and
- b. as the left foot hits the ground, cut the right arm to the right side of the body to assume the slope arms position.

- a. replier le genou gauche et placer la jambe gauche à côté de la jambe droite comme dans la position du garde-à-vous; et
- b. au moment où le pied gauche touche le sol, ramener le bras droit sur le côté droit du corps, pour prendre la position « sur l'épaule, armes ».

22. After volleying is complete, the squad shall be given a left incline and return to an advanced direction.

22. Après avoir exécuter les salves, l'escouade devra obliquer vers la gauche et retourner à une position vers l'avant.

23. When ceremonial firing is complete and at the soonest possible time afterward, the squad shall be ordered, FOR INSPECTION PORT ARMS and all inspection procedures shall be carried out.

23. Aussitôt la cérémonie des salves complétée, on commandera à l'escouade « POUR L'INSPECTION, PORTEZ, ARMES » et on exécutera toutes les procédures d'inspection.

24. If a misfire occurs during ceremonial firing, the

24. Si un tir raté survient pendant la cérémonie, le

member shall continue with the firing procedure in order to extract the misfire from the chamber.

membre devra poursuivre les procédures de salve afin d'extraire la cartouche de la chambre.

**CHAPTER 3**  
—  
**CUTLASS DRILL**

**SECTION 1**  
—  
**GENERAL**

**301. PURPOSE**

1. Cutlass drill, as is the case with naval sword drill, is slightly different from CF sword drill described in the Canadian Forces Manual of Drill and Ceremonial. Sea Cadets shall execute cutlass drill, as described in this chapter.
2. The *Manual of Ceremony for HMC Ships (1997-7-14)* was used as a reference document to write this chapter.
3. This chapter covers drill to be followed when the cutlass is either worn or carried.
4. Cutlass drill is always to coincide with the first and last movement of the rifle.
5. All orders are given from the position of Attention.

**CHAPITRE 3**  
—  
**EXERCICE AVEC LE SABRE  
D'ABORDAGE**

**SECTION 1**  
—  
**GÉNÉRALITÉS**

**301. OBJET**

1. L'exercice avec le sabre d'abordage, ainsi qu'avec l'épée de marine, diffère en quelques points de celui décrit pour l'épée des Forces canadiennes dans le Manuel de l'exercice et du cérémonial des Forces Canadiennes. Les cadets de la Marine doivent exécuter l'exercice avec le sabre d'abordage, tel qu'on le décrit au présent chapitre.
2. Le *Manuel du cérémonial des navires canadiens de Sa Majesté (1994-7-4)* a servi de document de référence pour la rédaction du présent chapitre.
3. On trouvera dans le présent chapitre la marche à suivre pour l'exercice avec le sabre d'abordage au fourreau et dégainé.
4. L'exercice avec le sabre doit commencer et se terminer en même temps que l'exercice avec le fusil.
5. Tous les ordres donnés doivent l'être à la position du garde-à-vous.



**SECTION 2**  
—  
**DRILL WITH THE SWORD  
SHEATHED**

**302. POSITION OF ATTENTION**

1. The position of attention is as follows:
  - a. heels together and in line;
  - b. feet turned out to form an angle of 30 degrees;
  - c. body balanced and weight distributed evenly on both feet;
  - d. head held erect, neck touching the back of the collar, eyes steady, looking their height and strait to the front;
  - e. the scabbard to be gripped by the left hand, the first finger extended down the outside; and
  - f. cutlass to be vertical and close in to the left leg.
2. No part of the body should be strained.

**SECTION 2**  
—  
**EXERCICE AVEC LE SABRE  
AU FOURREAU**

**302. POSITION DU GARDE-À-VOUS**

1. À la position du garde-à-vous :
  - a. les talons sont rapprochés et en ligne;
  - b. la pointe des pieds est tournée vers l'extérieur pour former un angle de 30 degrés;
  - c. le corps est bien équilibré et le poids est réparti également sur les deux pieds;
  - d. la tête est droite, le cou appuyé sur l'arrière du col, les yeux sont immobiles et le regard est dirigé droit vers l'avant;
  - e. le fourreau est tenu de la main gauche, l'index doit être complètement allongé sur le fourreau et à l'extérieur; et
  - f. le sabre doit être à la vertical sur le long de la jambe gauche.
2. Aucune partie du corps ne doit être tendue.

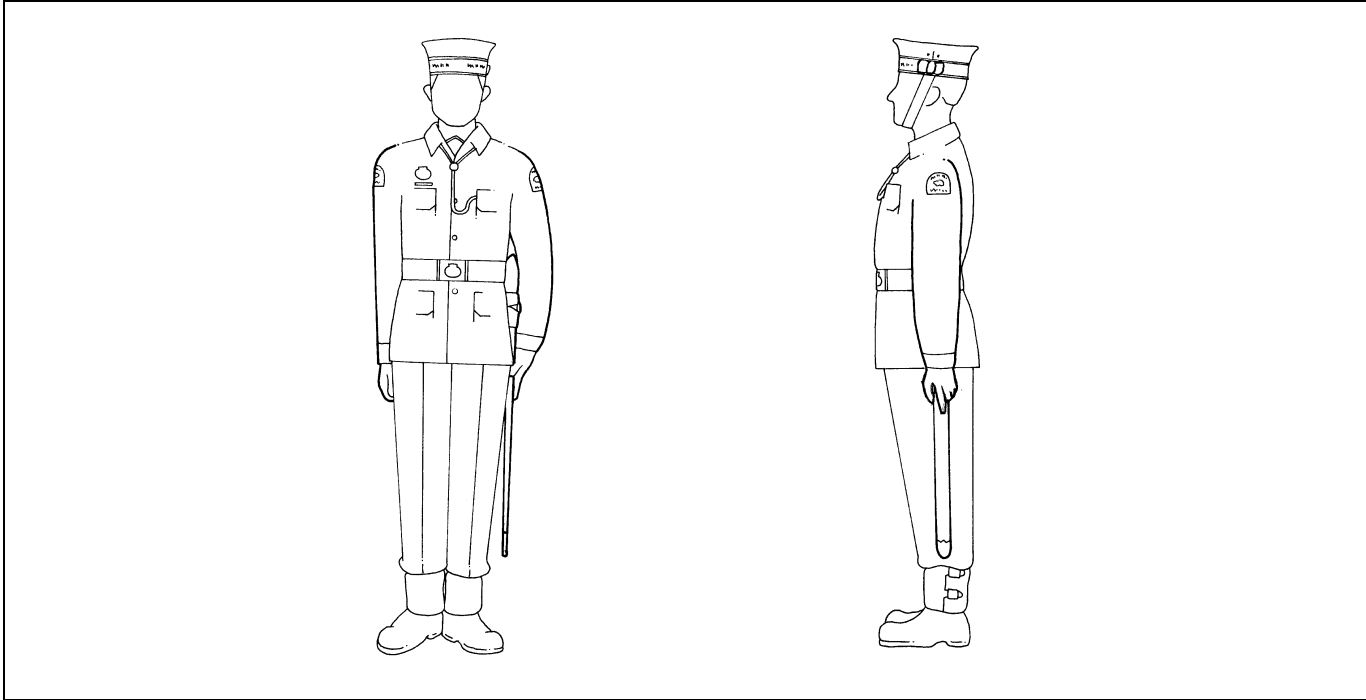

**Figure 3-1 Attention**

**303. STAND AT EASE WITH CUTLASS**

1. On the command, STAND AT—EASE members shall:

- a. bend the left knee;
- b. carry the left foot to the left, straightening it in double time, and place it smartly flat on the ground with the inside of the heels 25 cm (10 in.) apart; and
- c. keep both arms and hands as in the position of Attention.

**304. STAND EASY WITH CUTLASS**

1. The position of Stand Easy is identical with the final position of Stand at Ease in the foregoing article.

**305. THE QUICK MARCH**

1. On the command, QUICK—MARCH:

- a. cant the hilt of the cutlass smartly to the rear with the left hand at the first pace, without stooping or disturbing the position of the

**Figure 3-1 Garde-à-vous**

**303. POSITION « EN PLACE REPOS »**

1. Au commandement, « EN PLACE, RE—POS » les membres doivent :

- a. fléchir le genou gauche;
- b. écarter le pied gauche vers la gauche, redresser la jambe à une cadence accélérée et placer rapidement le pied à plat sur le sol, l'intérieur du talon gauche à 25 cm (10 pouces) de celui du talon droit; et
- c. garder les bras ainsi que les mains comme à la position garde-à-vous.

**304. POSITION « REPOS »**

1. À la position « repos », le sabre est tenu de la même façon qu'à la position « en place repos ».

**305. MARCHER AVEC LE SABRE**

1. Au commandement, « PAS CADENCÉ—MARCHE » :

- a. incliner vivement la poignée vers l'arrière, avec la main gauche au premier pas, sans s'arrêter et sans modifier la position normale

- body;
- b. grasping the scabbard at the point of balance, hold it at an angle of 45 degrees with the ground;
- c. the arm is to be fully extended and holding the scabbard steady, not being allowed to sway or swing with other body movement;
- d. thumb and fingers round the scabbard; and
- e. the right arm is swung normally.
- du corps;
- b. saisir le fourreau au point d'équilibre, en le tenant à un angle de 45 degrés par rapport au sol;
- c. le bras doit alors être complètement étendu et la main doit tenir le fourreau de façon à l'empêcher de se balancer avec le mouvement du corps;
- d. le pouce et les doigts entourent le fourreau; et
- e. le bras droit balance normalement en marchant.

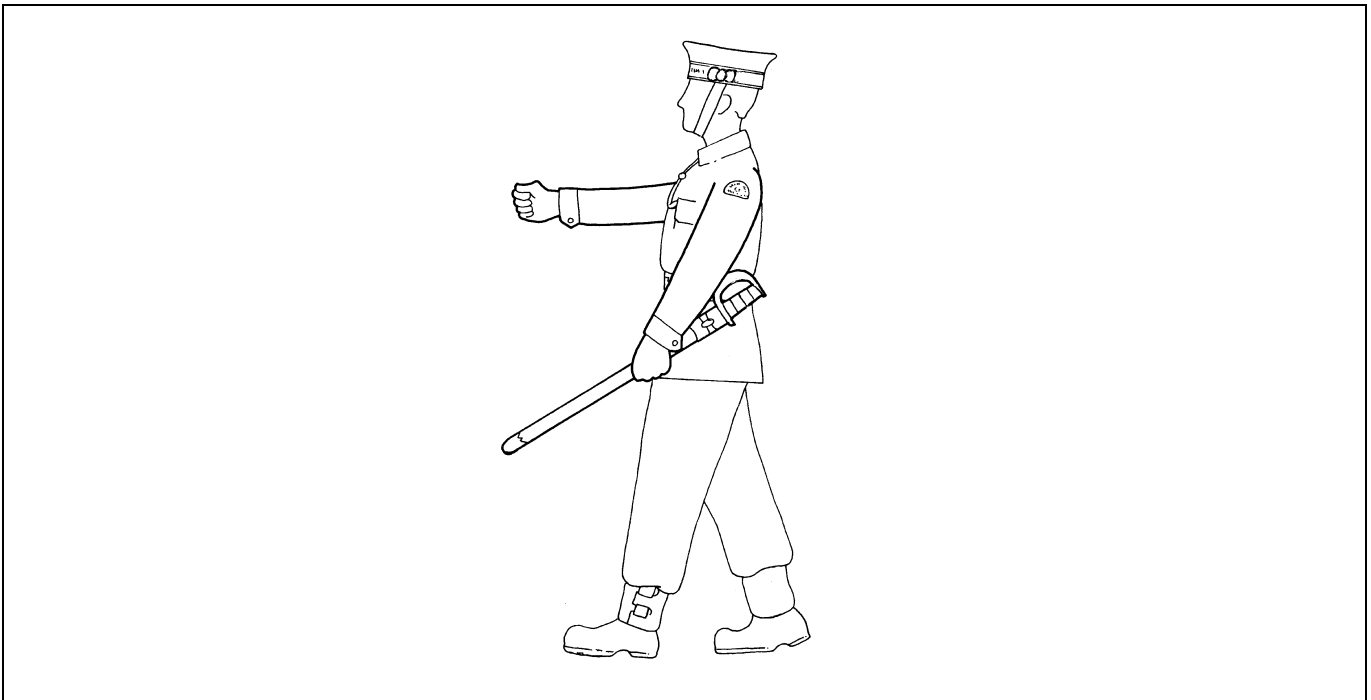

**Figure 3-2 The quick march**

**Figure 3-2 Marcher avec le sabre**

**306. THE HALT**

**306. HALTE**

1. On the command, SQUAD—HALT, given as the left foot is forward and on the ground, squad members shall:

1. Au commandement, « ESCOUADE—HALTE », donné lorsque le pied gauche est au sol, les membres doivent :

- a. halt normally; and
- b. as the right knee is straightened into attention, bring the scabbard to the vertical position and assume the position of attention.
- a. s'arrêter de la façon normale; et
- b. ramener le fourreau à la verticale tout en redressant le genou droit, et adopter la position du garde-à-vous.

**307. SALUTING AT THE HALT**

1. At the halt, with the cutlass sheathed, the position of Attention is assumed and a hand salute rendered in the normal manner.

**308. THE SALUTE ON THE MARCH**

1. On the march with the cutlass sheathed and held at the left side, the hand salute is rendered in the normal manner.

**307. SALUER AVEC LE SABRE AU  
FOURREAU, À LA HALTE**

1. À la halte, le sabre au fourreau, on adopte la position du garde-à-vous et on salue de la main droite, de la façon normale.

**308. SALUER AVEC LE SABRE AU  
FOURREAU, À LA MARCHÉ**

1. Lorsque l'on doit saluer en marchant, le sabre au fourreau et tenu du côté gauche, il faut procéder de la manière normale.

### SECTION 3

## DRILL WITH THE CUTLASS DRAWN

### 309. THE CARRY OR ATTENTION

1. In the carry position, the cutlass is held in the right hand with the:

- a. the cutlass is held in a perpendicular position in the right hand, with the fingers and thumb around the grip;
- b. the forearm should be horizontal, the upper arm close to the side and the hand directly in front of the elbow; and
- c. the left arm is in the normal position of Attention and the scabbard is grasped with the fingers together and round the scabbard the thumb and the first finger pointing straight down the scabbard which is held in a vertical position.

### SECTION 3

## EXERCICE AVEC LE SABRE DÉGAINÉ

### 309. LA POSITION « SABRE EN MAIN » OU « GARDE-À-VOUS »

1. À la position « sabre en main », le sabre est tenu avec la main droite, peut se décrire comme suit :

- a. le sabre est tenu perpendiculairement au sol, dans la main droite, les doigts réunis et légèrement pliés, effleurant le côté gauche de la garde;
- b. l'avant bras doit être à l'horizontal et sur le côté et la main directement à l'avant de l'épaule; et
- c. le fourreau est tenu à la verticale, les doigts de la main gauche refermés autour de manière à ce que le pouce et l'index soit dirigé vers le bas du fourreau.

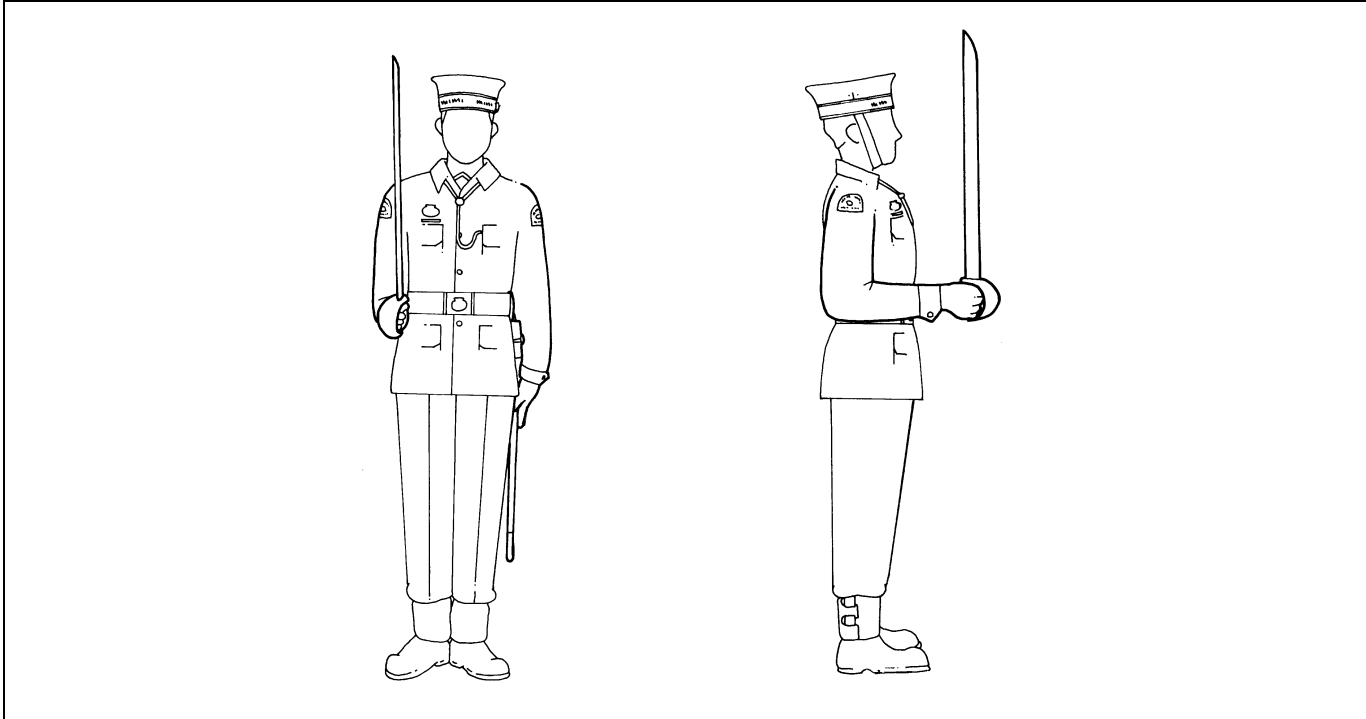

**Figure 3-3 The carry**

**Figure 3-3 Sabre en main**

**310. THE RECOVER**

**310. REPLACER LE SABRE**

1. On the command RECOVER—CUTLASS:
  - a. raise the cutlass until the cross is as high as the mouth, guard to the left, blade vertical and in front of the center of the face, the elbow close to the body; and
  - b. at the same time shifting the grasp so that the thumb is vertical and in line with the flat of the blade.

1. Au commandement, « REPLACEZ—SABRE » :
  - a. il faut soulever le sabre jusqu'à ce que la traverse de la poignée soit à la hauteur de la bouche. La garde doit alors être à gauche et la lame à la verticale, devant la figure et au centre, le coude collé sur le corps; et
  - b. on doit en même temps changer la position de la main sur la poignée, le pouce doit être à la verticale et dans l'axe du plat de la lame.

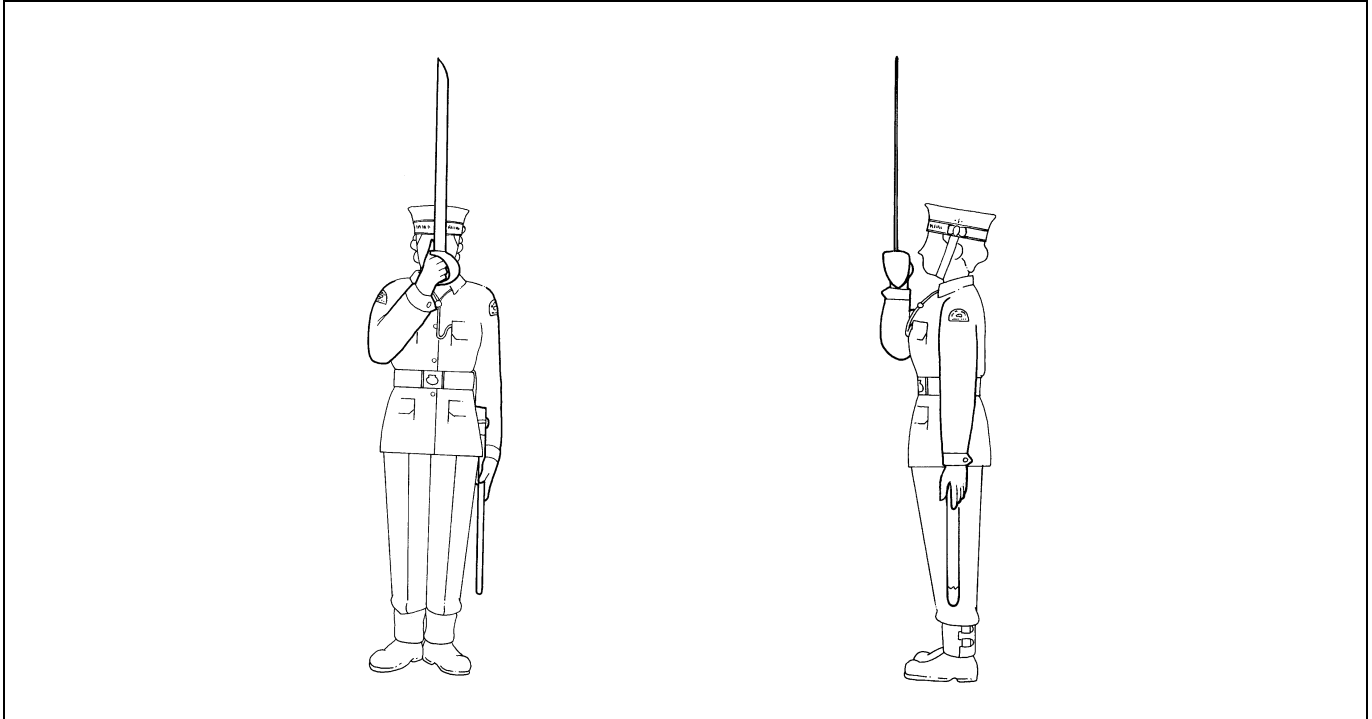

**Figure 3-4 The recover**

**311. DRAW CUTLASS**

1. On the command DRAW CUTLASS BY NUMBERS, SQUAD—ONE :

- a. raise the cutlass smartly changing to a full round grasp with the left hand, grasping the scabbard under the mouth and canting the shoe to the rear at an angle of 45 degrees with the left hand;
- b. the cutlass is close to the body and with the left elbow slightly flexed;
- c. at the same time the right hand arm is brought across the front of the body, the grip is grasped with the right hand and the catch is released with the thumb; and
- d. the head is not moved.

2. On the command, SQUAD—TWO:

- a. draw the cutlass and come to the Recover; and
- b. with the left hand bring the scabbard back in line with the left leg keeping the left arm bent, thumb between the scabbard and the

**Figure 3-4 Replacer le sabre**

**311. DÉGAINER LE SABRE**

1. Au commandement, « EN DÉCOMPOSANT, DÉGAINEZ, ESCOUADE—UN » :

- a. incliner le sabre vivement d'une prise complète de la main gauche et diriger le dard du fourreau vers l'arrière avec un angle de 45 degrés avec la main gauche;
- b. le sabre doit être tenu près du corps, et le coude gauche doit être légèrement plié;
- c. en même temps, il faut ramener le bras droit devant le torse, saisir la poignée avec la main droite; et
- d. la tête doit rester fixe.

2. Au commandement, « ESCOUADE—DEUX » :

- a. retirer le sabre du fourreau et le mettre en position « remplacez sabre »; et
- b. avec la main gauche remettre le fourreau à la vertical, le long de la jambe gauche, le pouce entre le corps et le fourreau et les

body, fingers together and across the scabbard.

autres doigts tendus en travers du fourreau.

3. On the command, SQUAD—THREE, bring the cutlass to the Carry.

3. Au commandement, « ESCOUADE—TROIS », amener le sabre à la position « sabre en main ».

4. On the command, DRAW—CUTLASS, the three movements are combined. A standard pause shall be observed between the movement.

4. Au commandement « DÉGAINEZ », les trois mouvements sont combinés. Il faut observer une pause réglementaire entre les mouvements.

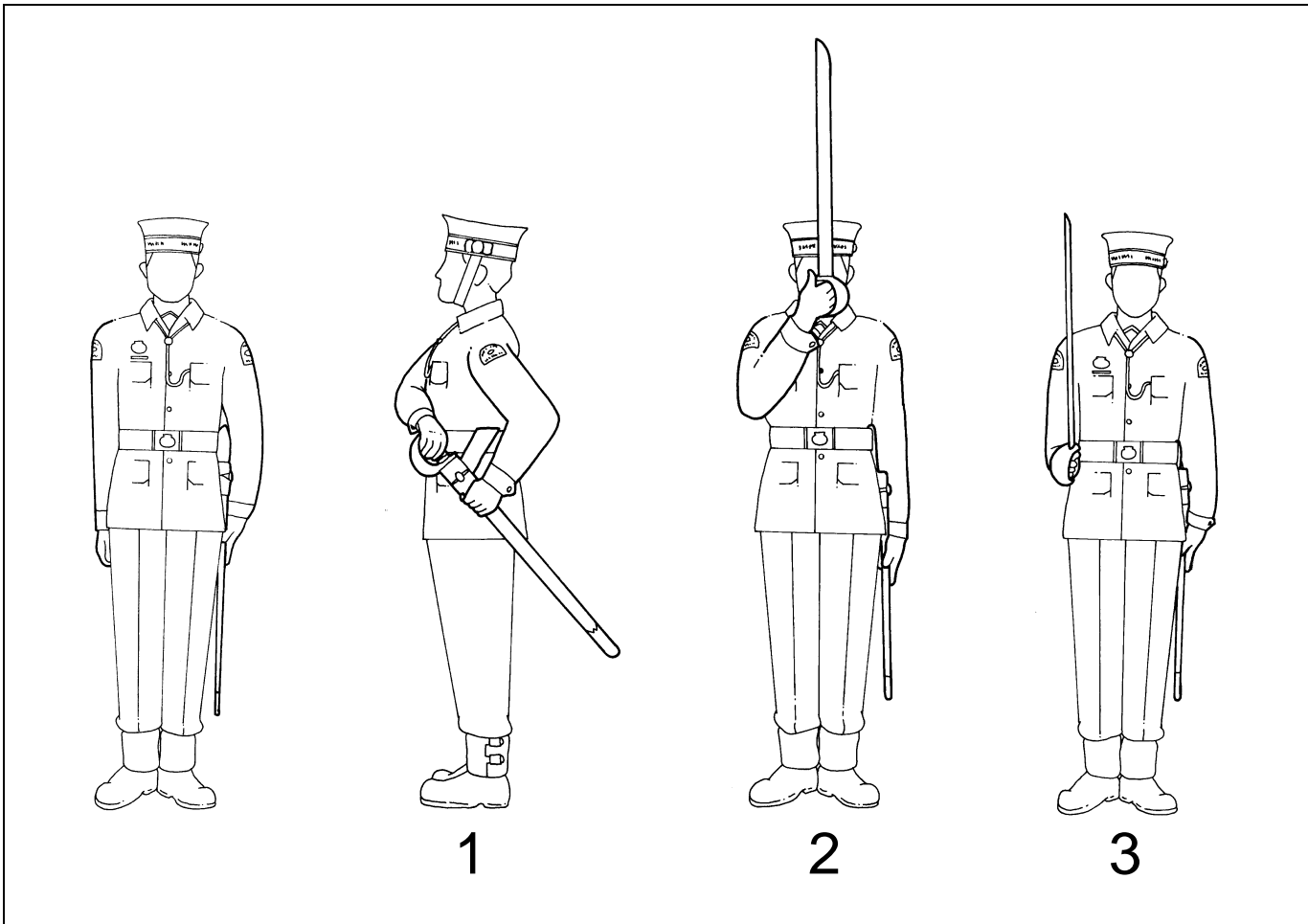

Figure 3-5 Draw cutlass

Figure 3-5 Dégainer

**312. DRAWING CUTLASS AT FIX BAYONETS**

**312. DÉGAINER LE SABRE AU COMMANDEMENT « BAÏONNETTES AU CANON, FIXEZ ».**

1. On the command FIX; as for Draw Cutlass, first movement.

1. Au commandement « FIXEZ »; faire comme le premier mouvement de « DÉGAINEZ ».

2. On the command BAYONETS, as for the second movement in Drawing Cutlass.

2. Au commandement « BAÏONNETTES », faire comme le deuxième mouvement de « DÉGAINEZ ».

3. On the command Attention, as for third movement in Drawing Cutlass.

3. Au commandement « GARDE-À-VOUS », le troisième mouvement de « DÉGAINEZ » est



4. Normally cutlasses are drawn and returned independently as stated in general rules.

### 313. RETURN CUTLASS FROM THE CARRY

1. On the command, RETURN—CUTLASS, BY NUMBERS, SQUAD—ONE, bring the cutlass to the position of the Recover.

2. On the command SQUAD—TWO:

- a. cant the shoe of the scabbard to the rear at an angle of 45 degrees;
- b. lower the head as to look at the scabbard;
- c. rotate the cutlass to the rear, lowering the point to the mouth of the scabbard; and
- d. push cutlass half way home, keeping the right forearm horizontal.

3. On the command, SQUAD—THREE, the cutlass is forced home in the scabbard.

4. On the command, SQUAD—FOUR, return to Attention.

5. On the command, RETURN—CUTLASS, the four movements are combined. A standard pause shall be observed between the movements.

effectué.

4. Normalement le sabre est dégainé et retourné indépendamment.

### 313. RENGAINER LE SABRE DE LA POSITION « SABRE EN MAIN »

1. Au commandement, « EN DÉCOMPOSANT, SABRE AU FOURREAU, REMETTEZ, ESCOUADE—UN », amener le sabre à la position « replacez l'arme ».

2. Au commandement « ESCOUADE—DEUX » :

- a. incliner le dard du fourreau vers l'arrière avec un angle de 45 degrés;
- b. incliner la tête pour regarder le fourreau;
- c. faire pivoter le sabre vers l'arrière et amener la pointe à la bouche du fourreau; et
- d. pousser le sabre dans la fourreau, jusqu'à la moitié, en tenant l'avant-bras droit à l'horizontale.

3. Au commandement « ESCOUADE—TROIS », le sabre est enfoncé complètement dans le fourreau.

4. Au commandement « ESCOUADE—QUATRE », la position du garde-à-vous est reprise.

5. Au commandement « SABRE AU FOURREAU, RE—METTEZ », les quatre mouvements sont combinés. On doit observer la pause réglementaire entre les mouvements.

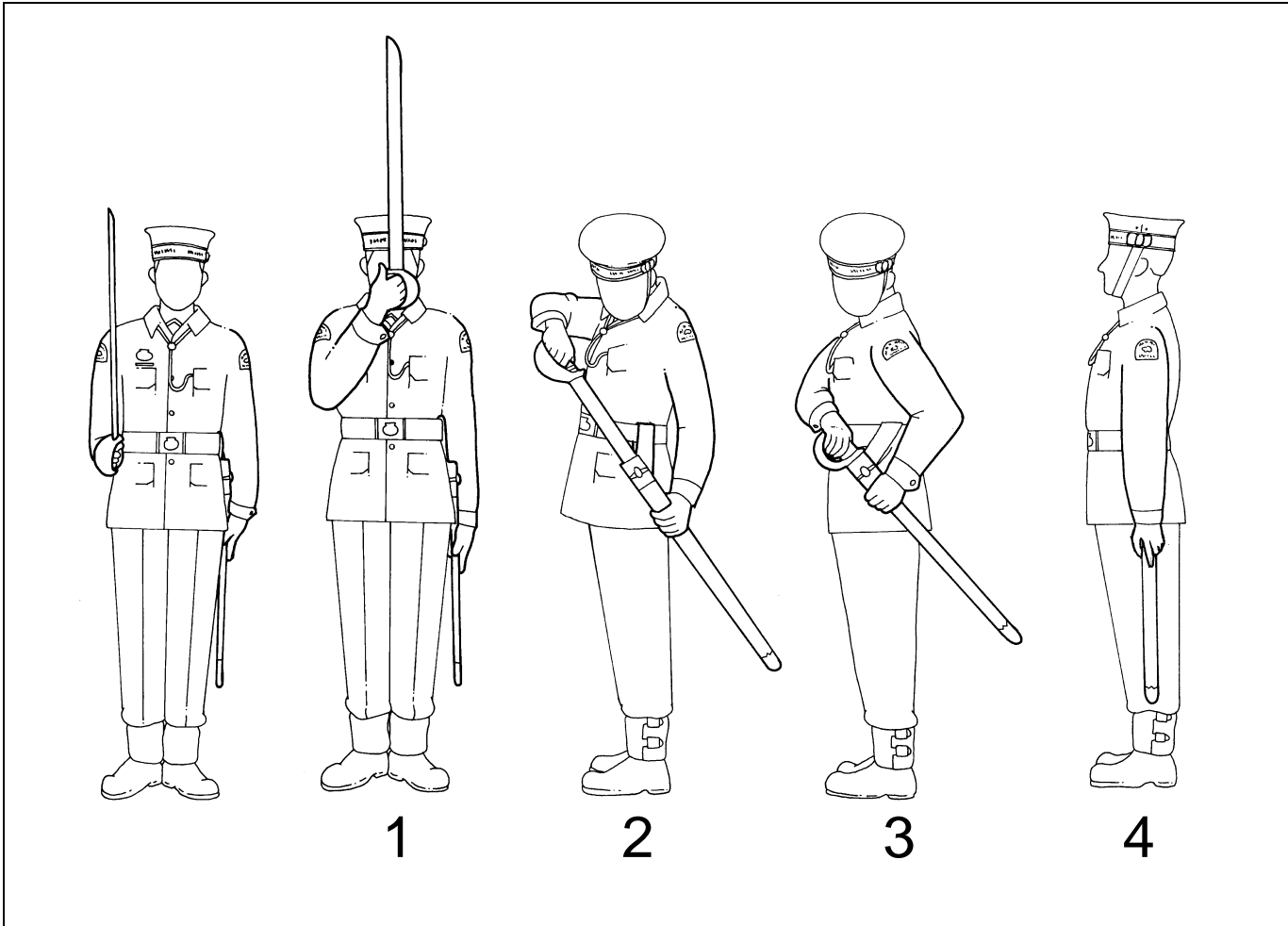

**Figure 3-6 Return cutlass from the carry**

**Figure 3-6 Rengainer le sabre de la position  
« Sabre en main »**

**314. STAND AT EASE FROM ATTENTION**

**314. DE LA POSITION « GARDE-À-VOUS » À  
LA POSITION « EN PLACE REPOS »**

1. On the command, STAND AT—EASE:
  - a. bend the left knee and carry the left foot normally to the left;
  - b. keep the right forearm horizontal, allow the blade to rest on the right shoulder so that the back of the blade rests midway between the neck and the point of the shoulder; and
  - c. keep the forearm and hand still. (This is called the slope position. The slope is adopted only from the carry.)

1. Au commandement, « EN PLACE RE—POS » :
  - a. fléchir le genou gauche et déplacer le pied gauche à une distance normale vers la gauche;
  - b. garder l'avant-bras droit horizontal et, en même temps, appuyer la lame sur l'épaule droite de manière que le dos de la lame se trouve à mi-chemin entre la base du cou et la pointe de l'épaule; et
  - c. garder l'avant-bras et la main immobiles. (C'est ce qu'on appelle la position « sur l'épaule ». Cette position ne peut être adoptée qu'à partir de la position « sabre en main ».)

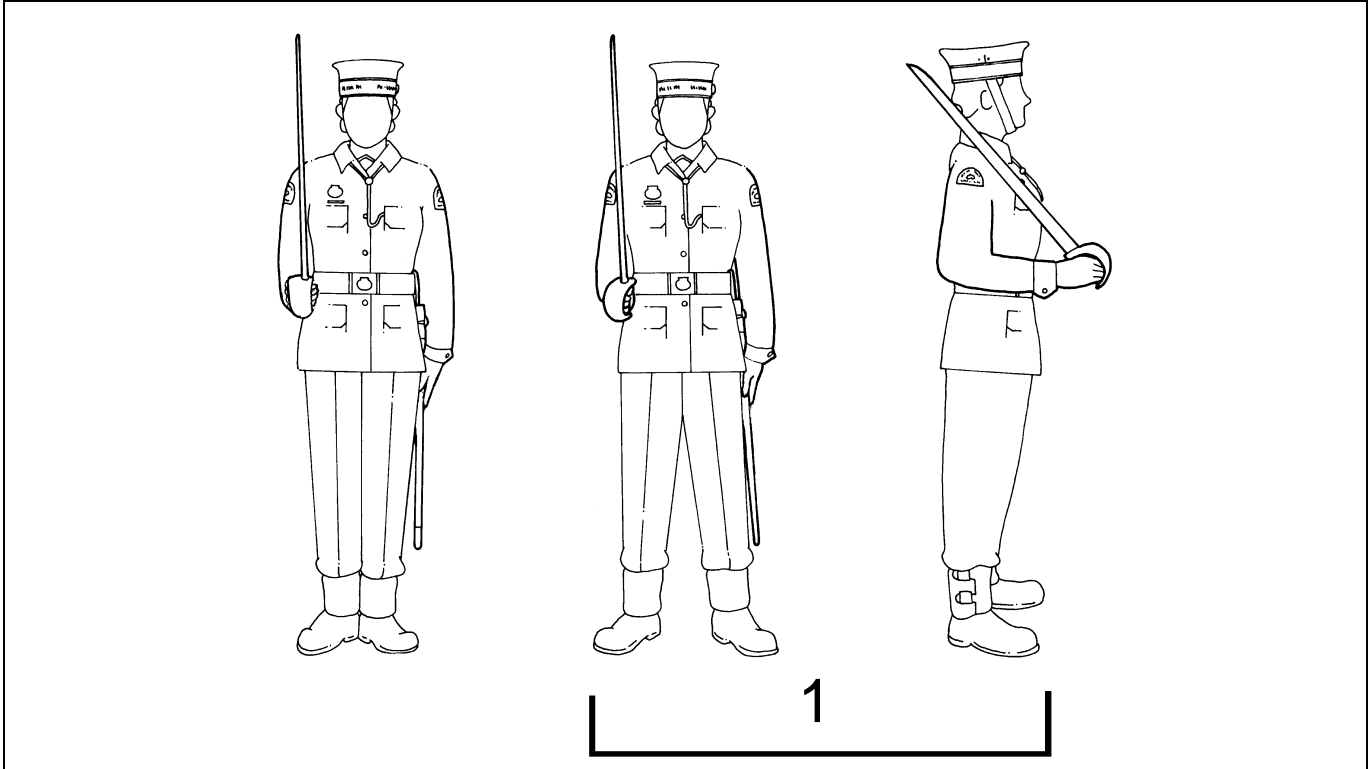

**Figure 3-7 Stand at ease from Attention**

**Figure 3-7 « En place repose » depuis « garde-à-vous »**

**315. ATTENTION FROM STAND AT EASE**

**315. DE LA POSITION « EN PLACE REPOS » À LA POSITION « GARDE-À-VOUS »**

1. On the command, **ATTEN—TION**, spring to attention, bringing the cutlass to the Carry.

1. Au commandement, « **GARDE-À-VOUS** », adopter la position de « garde-à-vous » en amenant le sabre à la position « sabre en main ».

**316. STAND EASY FROM STAND AT EASE**

1. On the command STAND—EASY: bring the cutlass down to a position with the point resting on the ground between the feet, edge to the right, blade vertical, fingers of the right hand straight on the grip of the cutlass, left hand grasping the back of the right.

**316. DE LA POSITION « EN PLACE REPOS »  
À LA POSITION « REPOS »**

1. Au commandement, « RE—POS », ramener la pointe au sol, entre les pieds, le tranchant vers la droite, la lame verticale, les doigts de la main droite sont allongés sur la fusée du sabre et la main gauche sur la main droite.

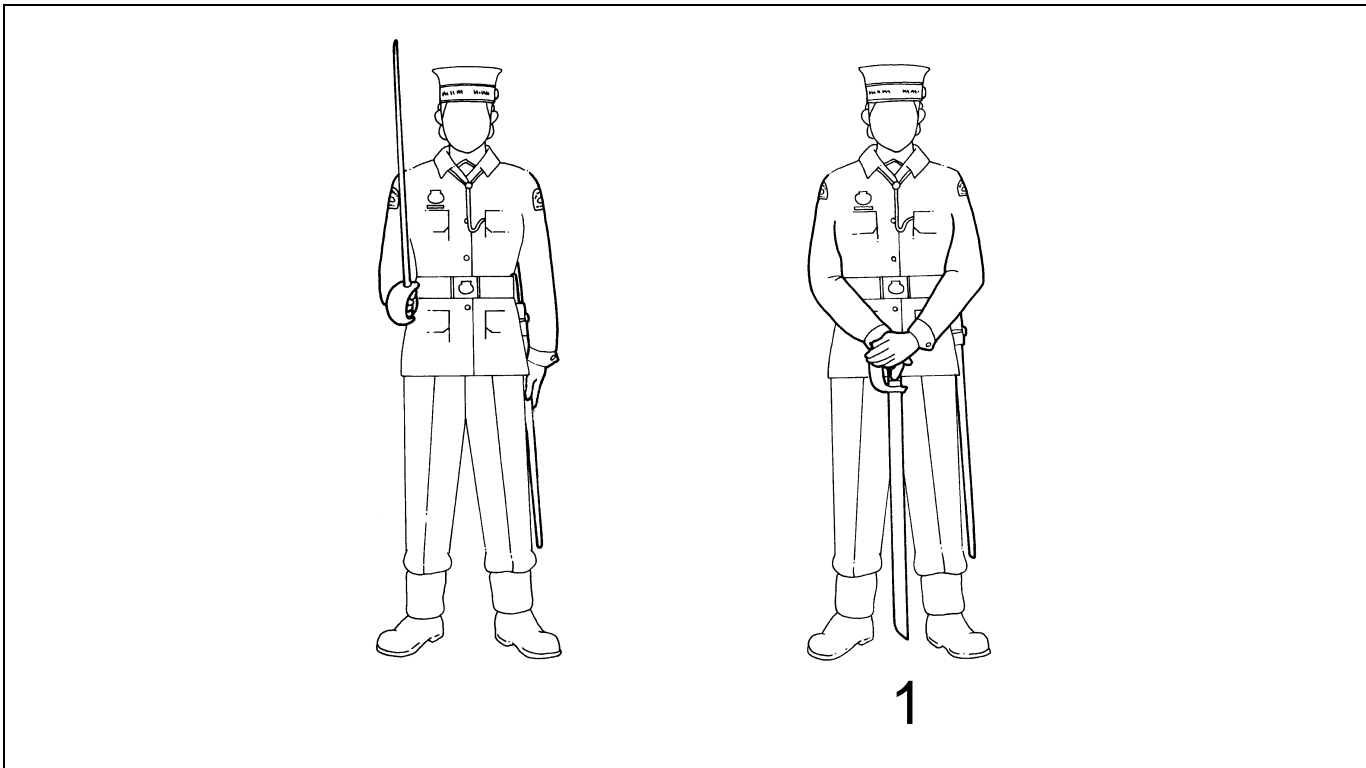

**Figure 3-8 Stand easy from Stand at ease**

**Figure 3-8 « Repos » depuis « en place, repos »**

**317. STAND AT EASE FROM STAND EASY**

1. On the command, SQUAD, etc. resume the position of Stand at Ease.

**317. DE LA POSITION « REPOS » À LA POSITION « EN PLACE REPOS »**

1. Au commandement, « ESCOUADE », etc. adopter la position « en place repos ».

**318. SALUTING WITH THE CUTLASS AT THE HALT**

1. On the command, TO THE FRONT, SALUTE BY NUMBERS, SQUAD—ONE, bring the cutlass to the Recover.

**318. SALUER AVEC LE SABRE, À LA HALTE**

1. Au commandement, « EN DÉCOMPOSANT, SALUT VERS L'AVANT, SALUEZ, ESCOUADE—UN », amener le sabre à la position « replacez le sabre ».

2. On the command, SQUAD—TWO:

2. Au commandement, « ESCOUADE—DEUX » :

a. lower the cutlass smartly to the right side to

a. abaisser soigneusement le sabre du côté

- the full extent of the right arm, cutlass angled downward straight to the front, thumb flat along the handle fingers gripping it, so the point is 15 cm above the ground;
- b. the edge of the blade is to the left and follow the angle of the right foot; and
- c. the right arm is straight, with the right hand just behind the thigh.
3. On the command, SQUAD—THREE, return the cutlass to the recover.
4. On the command SQUAD—FOUR, return the cutlass to the carry.
5. On the command, TO THE FRONT—SALUTE, the four movements are combined. A standard pause shall be observed between the movements.
- droit en allongeant complètement le bras droit, de telle sorte que le sabre soit dirigé vers le bas et droit vers l'avant; tenir le pouce à plat sur la poignée et garder la pointe du sabre à 15 cm du sol;
- b. tenir le tranchant de la lame vers la gauche, en suivant l'angle du pied droit; et
- c. garder le bras droit à sa pleine extension, la main droite à l'arrière de la cuisse.
3. Au commandement, « ESCOUADE—TROIS », ramener le sabre à la position « replacez le sabre ».
4. Au commandement, « ESCOUADE—QUATRE », ramener le sabre à la position « sabre en main ».
5. Au commandement, « SALUT VERS L'AVANT—SALUEZ », les quatre mouvements sont combinés. On doit observer une pause réglementaire entre les mouvements.

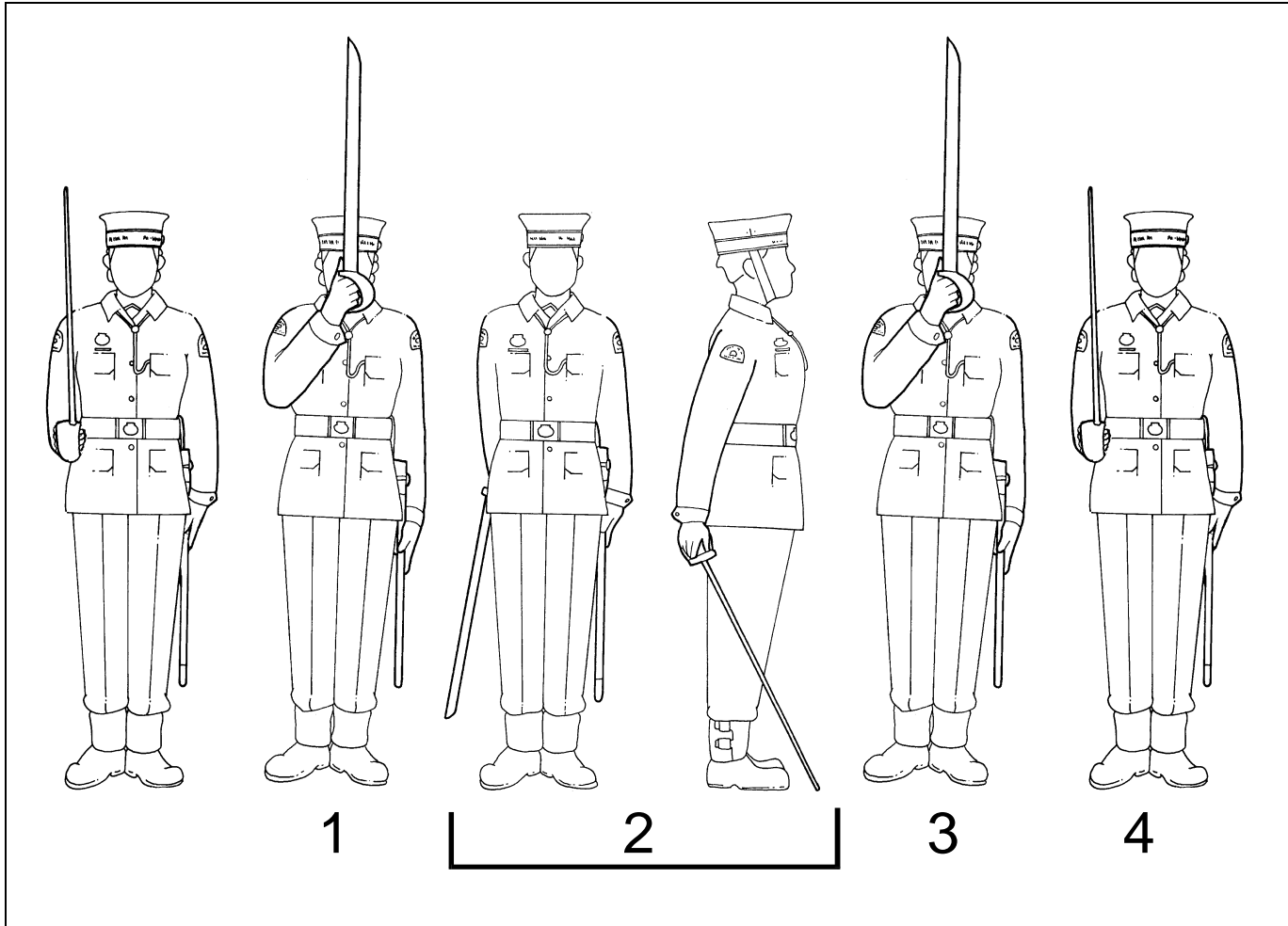

**Figure 3-9 Saluting with the cutlass at the halt**

**Figure 3-9 Saluer avec le sabre, à la halte**

**319. SALUTE CO-ORDINATION WITH THE LEE ENFIELD RIFLE**

**319. COORDINATION DES MOUVEMENTS AU SALUT AVEC LE FUSIL LEE ENFIELD**

1. When the salute is executed in conjunction with personnel armed with rifles the timing is as follows:

1. Le salut avec le sabre, coordonné avec le fusil Lee Enfield se fait comme suit :

- a. on the first movement of the present arms from the slope arms, bring the cutlass to the recover; and
- b. on the third movement of the present arms, lower the cutlass to the salute.

- a. au premier mouvement exécuté pour passer de la position « sur l'épaule, arme » à la position « présentez arme », adopter la position « replacez le sabre »; et
- b. au troisième mouvement, abaisser le sabre pour faire le salut.

**320. MARCHING WITH THE CUTLASS**

1. On the command QUICK — MARCH, step off normally. Swing the left arm if the cutlass is to THE CARRY and swing the right arm when cutlass is sheathed.

**321. SALUTING WITH THE CUTLASS ON THE MARCH**

1. On the command, EYES—RIGHT (LEFT), given on the left foot:

- a. one check pace is taken;
- b. on the left foot the left arm is held to the side as for the position of Attention, and the cutlass is brought to the Recover;
- c. another check pace is taken with the right foot; and
- d. on the left foot the cutlass is smartly lowered to the salute and at the same time the head and eyes are turned sharply to the right or left.

2. On the command, EYES—FRONT, given on the left foot :

- a. one check pace is taken;
- b. on the left foot, the cutlass is brought to the Recover and at the same time the head and eyes are snapped to the front;
- c. another check pace is taken with the right foot;
- d. on the left foot the cutlass is brought to the Carry; and
- e. swung the left arm on the next successive left foot.

**320. MARCHER AVEC LE SABRE**

1. Au commandement « PAS CADENCÉ — MARCHÉ », se mettre en marche normalement. Balancer le bras gauche à la position « SABRE EN MAIN » et le bras droit lorsque le sabre est rengainé.

**321. SALUER AVEC LE SABRE, À LA MARCHÉ**

1. Au commandement, « TÊTE À DROITE », donné lorsque le pied gauche est au sol :

- a. faire un pas avec le pied droit;
- b. sur le pied gauche, il faut mettre le bras gauche sur le côté, comme au garde-à-vous et amener le sabre à la position « replacez le sabre »;
- c. faire un pas avec le pied droit; et
- d. sur le pied gauche, abaisser soigneusement le sabre pour saluer et en tournant vivement la tête et les yeux vers la droite (ou la gauche, selon le cas).

2. Au commandement, « FIXE » donné lorsque le pied gauche est au sol :

- a. faire un pas avec le pied droit;
- b. sur le pied gauche, amener le sabre à la position « replacez le sabre » et ramener vivement la tête et les yeux vers l'avant;
- c. faire un pas avec le pied droit;
- d. sur le pied gauche, mettre le sabre à la position « sabre en main »; et
- e. balancer le bras gauche lors que le pied gauche revient sur le sol.

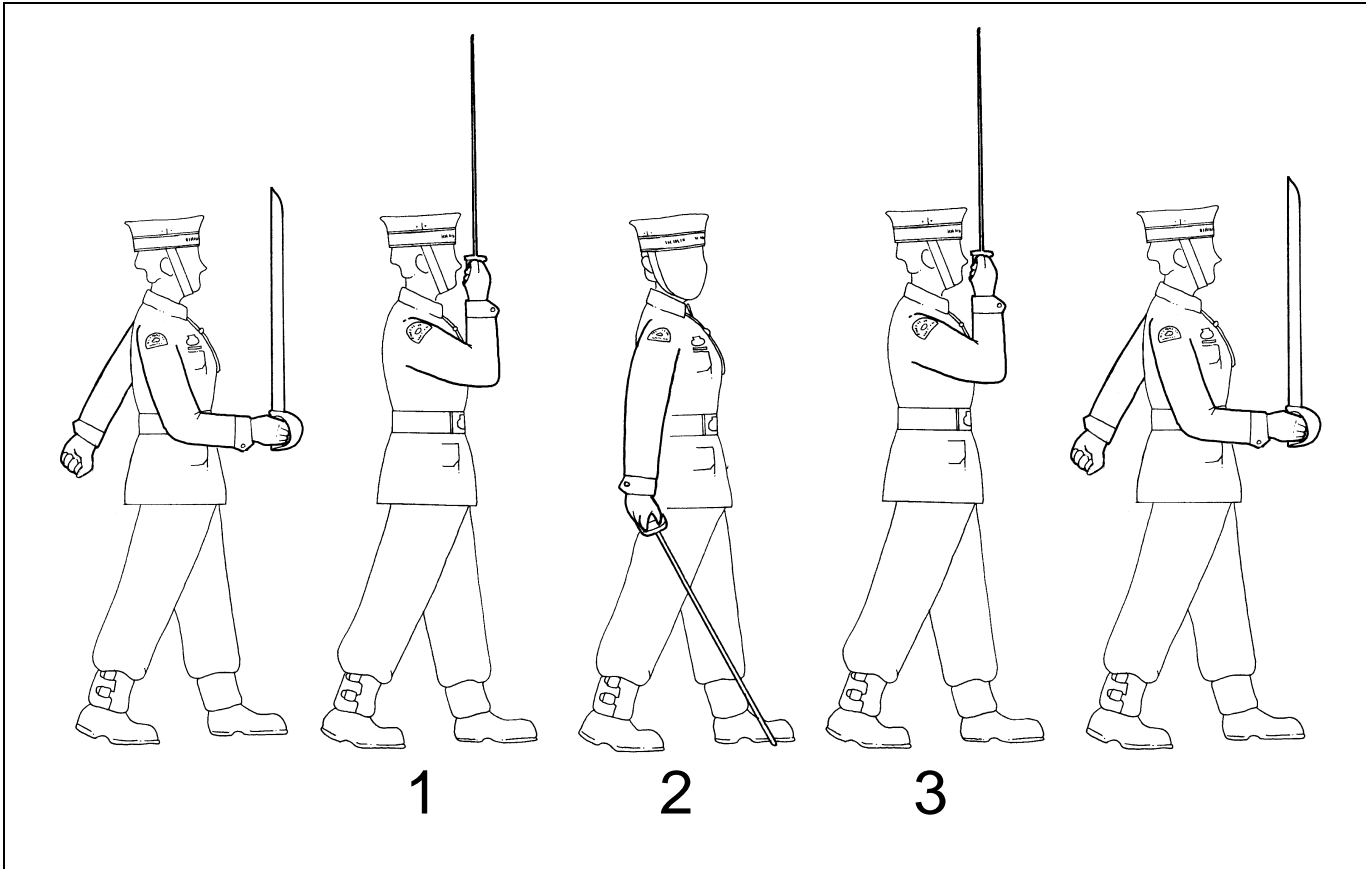

**Figure 3-10 Saluting with the cutlass on the march**

**Figure 3-10 Saluer avec le sabre, à la marche**

**322. MAKING A REPORT WITH CUTLASS DRAWN**

**322. SE RAPPORTER, SABRE DÉGAINÉ**

1. Approach the officer, halt three paces in front of him/her and make the salute.
2. The officer acknowledges by coming to the Recover and Carry.
3. If the report is of considerable length, the cadet comes back to the Recover and Carry before reporting and salutes again after making his report.
4. Otherwise he remains at the salute until the completion of his report and then returns to the Carry.

1. Approcher l'officier supérieur, s'arrêter à trois pas devant lui et saluer.
2. L'officier supérieur répond en adoptant successivement la position « replacez sabre » et la position « sabre en main ».
3. Si le rapport est particulièrement long, l'officier subalterne ramène son sabre à la position « replacez sabre » puis à la position « sabre en main » avant de parler.
4. Dans ce cas, il doit de nouveau saluer après avoir fait son rapport et retourner à la position « sabre en main ».



**SECTION 4**  
—  
**FUNERAL DRILL**

**323. REST ON ARMS REVERSED FROM THE PRESENT**

1. This movement is performed when a division with arms stands at the position of the "Present, arms".
2. On the command, REST ON YOUR ARMS, REVERSED BY NUMBERS, SQUAD—ONE, bring the cutlass to the Recover.
3. On the command, SQUAD—TWO, drop the point of the cutlass between the feet and place the left hand over the right.
4. On the command, SQUAD—THREE, lower the head smartly onto the chest.
5. On the command, REST ON YOUR ARMS REVERSED, the three movements are combined. A standard pause shall be observed between the movements.

**SECTION 4**  
—  
**EXERCICES POUR LES FUNÉRAILLES**

**323. DE LA POSITION « PRÉSENTEZ, ARMES » À LA POSITION « SUR VOS ARMES RENVERSÉES, REPOSEZ »**

1. Ce mouvement s'applique lorsqu'une division armée présente les armes.
2. Au commandement, « EN DÉCOMPOSANT SUR VOS ARMES RENVERSÉES REPOSEZ, ESCOUADE –UN », adopter la position « replacez sabre ».
3. Au commandement, « ESCOUADE—DEUX », amenez la pointe du sabre entre les pieds et placer la main gauche sur la main droite.
4. Au commandement, « ESCOUADE—TROIS », baisser la tête.
5. Au commandement, « SUR VOS ARMES RENVERSÉES, REPOSEZ », les trois mouvements sont combinés. On doit observer une pause réglementaire entre les mouvements.

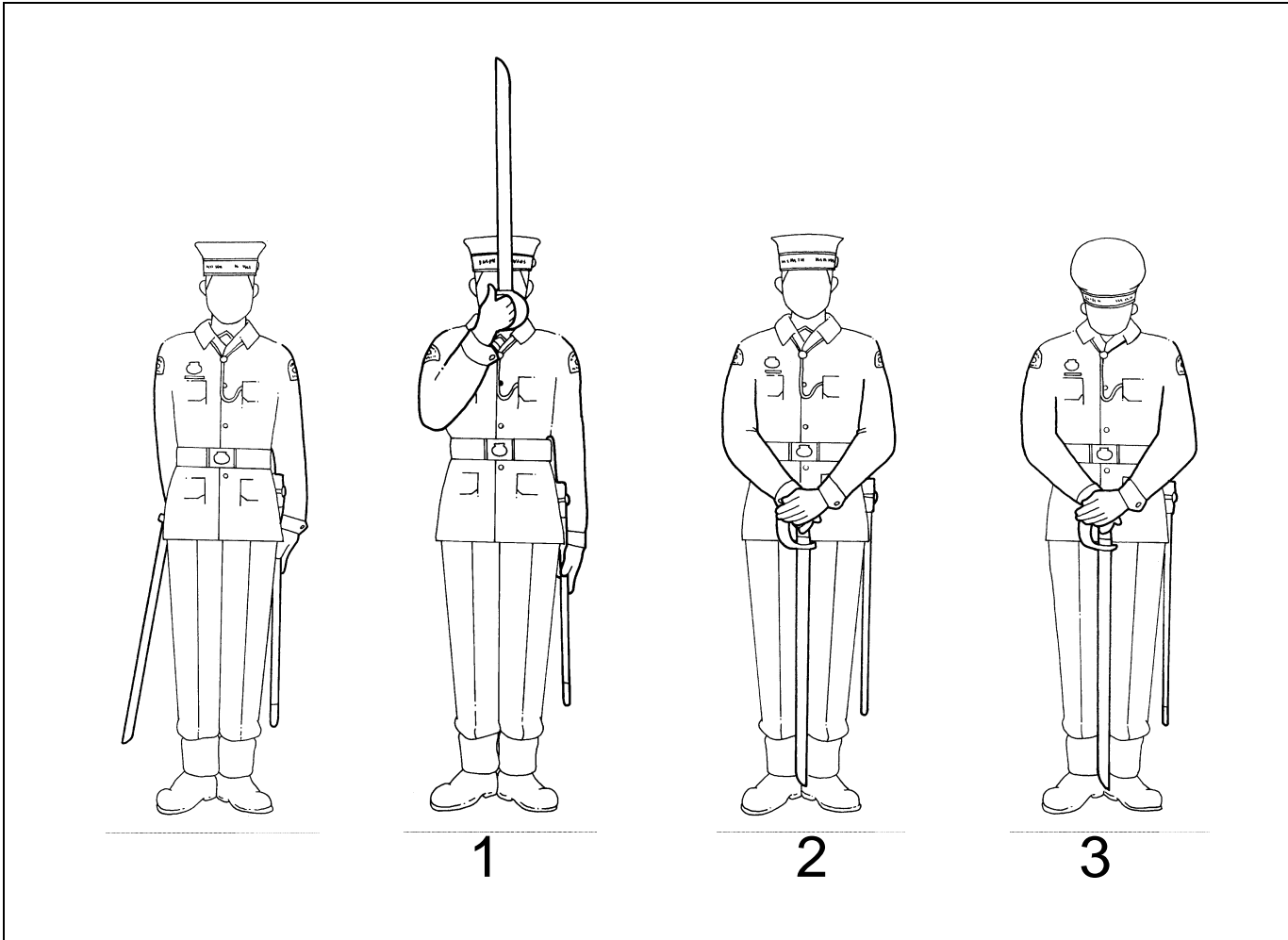

**Figure 3-11 Rest on arms reversed from Present**

**324. PRESENT ARMS FROM RESTING ON ARMS REVERSED**

1. On the command, PRESENT ARMS BY NUMBERS, SQUAD—ONE, raise the head smartly.
2. On the command, SQUAD—TWO, bring the cutlass to the Recover.
3. On the command, SQUAD—THREE, come to the Salute.
4. On the command, PRESENT—ARMS, the three movements are combined. A standard pause shall be observed between the movements.

**Figure 3-11 « Sur vos armes renversées, reposez » depuis « présentez, armes »**

**324. DE LA POSITION « SUR VOS ARMES RENVERSÉES, REPOSEZ » À LA POSITION « PRÉSENTEZ ARMES »**

1. Au commandement, « EN DÉCOMPOSANT, PRÉSENTEZ, ARMES, ESCOUADE—UN », lever la tête.
2. Au commandement, ESCOUADE—DEUX », adopter la position « replacez sabre ».
3. Au commandement, « ESCOUADE—TROIS », adopter la position « salut ».
4. Au commandement, « PRÉSENTEZ—ARMES, les trois mouvements sont combinés. On doit observer une pause réglementaire entre les mouvements.

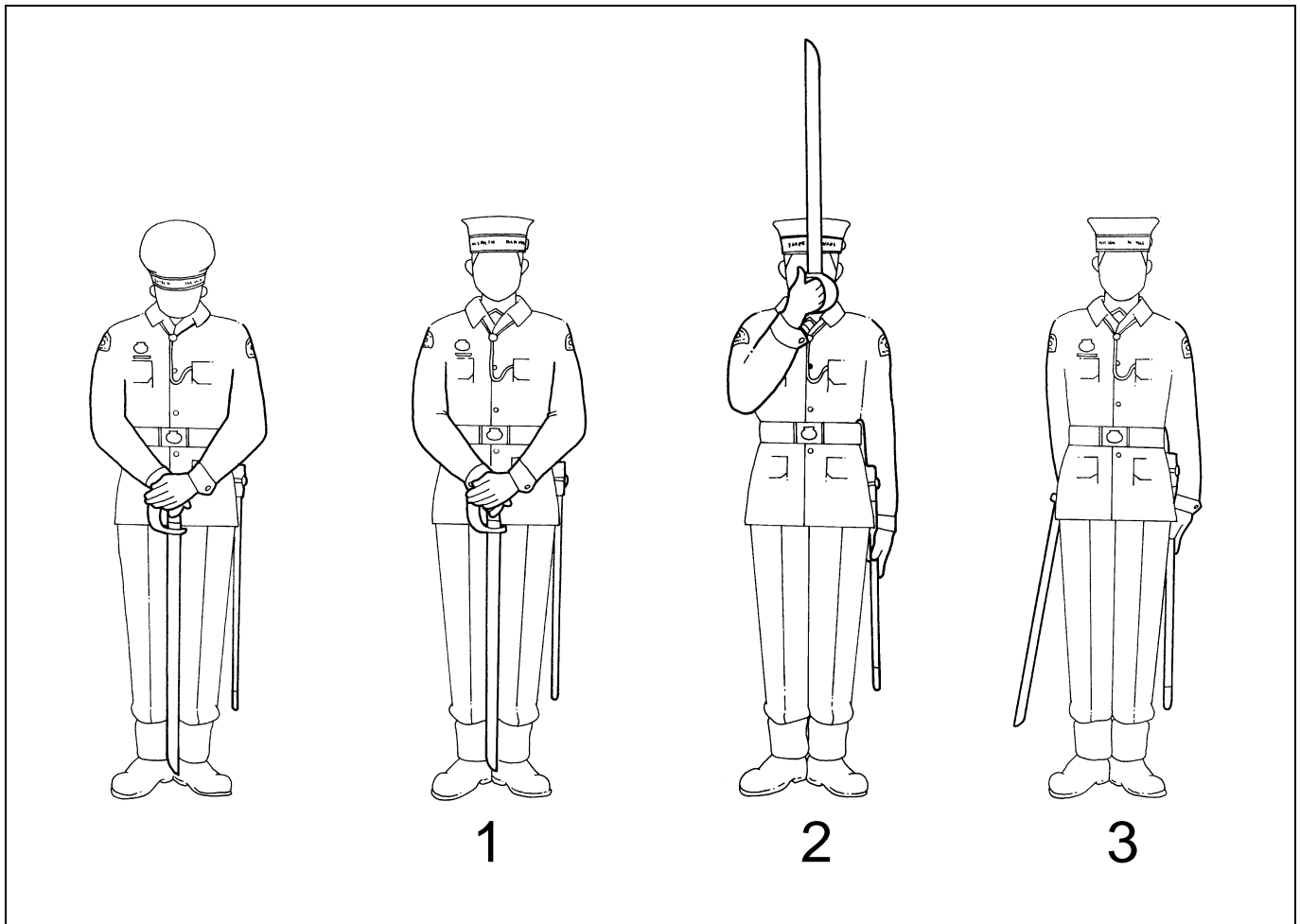

**Figure 3-12 Present arms from Resting on arms reversed**

**Figure 3-12 « Présentez, armes » depuis « sur vos armes renversées, reposez »**

## CHAPTER 4

### NAVAL FIELD GUN DRILL

#### SECTION 1

#### INTRODUCTION

##### 401. HISTORY

1. Naval Field Guns have been landed in support of Marine and Army operations throughout history. Naval Brigades with support field artillery served ashore in the South African War, Indian Mutiny, the siege of Québec in 1759 and during World War I.

2. The development of the Naval Field Gun Run at Britain's Royal Tournament started from the appearance in 1900 of a crew from HMS POWERFUL that had served in South Africa. This developed into the first competition in 1907.

3. The purpose of this chapter is to outline, in detail, the information pertaining to field guns used by Sea Cadet Corps and Summer Training Centres and to fully detail the various drills and evolutions that can be carried out with Naval field guns.

##### 402. GENERAL

1. The guns generally used for Sea Cadet training are 12-pdr 8 cwt guns equipped with field carriages and limbers. These guns are lighter versions of the guns that were used as secondary armament on battleships, cruisers and light cruisers, and as main armament of destroyers.

## CHAPITRE 4

### EXERCICE AVEC LA PIÈCE D'ARTILLERIE NAVALE DE CAMPAGNE

#### SECTION 1

#### INTRODUCTION

##### 401. HISTORIQUE

1. Les pièces d'artillerie navale ont parfois été débarquées à l'appui des opérations terrestres et maritimes. Des brigades navales et leur artillerie de campagne ont ainsi servi à terre pendant la Guerre des Boers, la Révolte des cipayes, le siège de Québec en 1759, et pendant la Première guerre mondiale.

2. L'institution du célèbre Naval Field Gun Run (course des canons de campagne de la marine) tenu dans le cadre du Britain's Royal Tournament remonte à la participation, en 1900, d'une équipe de servants du HMS POWERFUL revenant d'Afrique du Sud. La première compétition a eu lieu par la suite 1907.

3. Le présent chapitre décrit en détail les renseignements concernant les pièces d'artillerie de campagne utilisées par les Corps de cadets de la Marine et les centres d'instruction d'été, et précise les différents exercices et manœuvres exécutés avec les pièces d'artillerie navale de campagne.

##### 402. GÉNÉRALITÉS

1. Les pièces généralement employées pour l'instruction des Cadets de la Marine sont des pièces de 8 quintaux, tirant des projectiles de 12 lb et munis d'affûts de campagne et d'avant-trains. Ces pièces sont des versions plus légères de celles qui servaient d'armes secondaires à bord de bâtiments de ligne, de croiseurs et de croiseurs légers, ainsi que d'armes principales à bord de destroyers.

2. The 12-pdr 8 cwt version was produced primarily as a boat gun intended for use in a 12.80 m (42 ft) pulling launch. When not employed in this capacity, it had a fighting position onboard battleships, cruisers, light cruisers in the period 1894 – 1918 and as the main armament of the “River” class destroyers.

3. Following World War I they were used by the Naval Reserve and Commonwealth Navies, finally being made obsolete in 1933.

4. While field carriages were produced for all classes of the 12-pdr gun, the 8 cwt version is the only gun for which carriages were made in large quantities.

2. La version de 12 livres, 8 quintaux a d’abord été produite à l’intention d’une annexe de 12,80 m (42 pieds) à avirons. Lorsqu’elle n’était pas employée à cette fin, elle servait à bord des bâtiments de ligne, des croiseurs et des croiseurs légers entre 1894 et 1918, et comme armement principal à bord des destroyers de la classe « River ».

3. Après la Première guerre mondiale, ces pièces ont été employées par la Réserve navale et les marines de divers pays du Commonwealth, puis furent mises au rancart en 1933

4. Des affûts de campagne ont été produits pour toutes les classes de pièces de 12 lb, mais ils ont été produits en grandes quantités uniquement pour la version de 8 quintaux.

**SECTION 2**  
—  
**PARTICULARS OF A GUN  
AND EQUIPMENT**

**403. PARTICULARS OF A GUN**

1. Note the following particulars:
  - a. Nominal Weight (including the breech): 8 cwt, 1 qtr, 8 lbs. 422.75 kg (932 lbs.);
  - b. Total Length: 222.504 cm (87.6 inches);
  - c. Bore Diameter: 7.62 cm (3.0 inches);
  - d. Bore Length: 213.36 cm (84.0 inches);
  - e. Chamber Length: 20.43 cm (8.045 inches);
  - f. Rifling System: Polygroove Elswick System;
  - g. Rifling Length: 190.01 cm (74.81 inches);
  - h. Rifling Twist: Straight for 45.72 cm (18 inches), then increasing to one turn in 30 calibres at the muzzle; and
  - i. Rifling Grooves: 16 in number:
    - (1) width: 0.10 cm (0.04 inch),
    - (2) depth: 0.10 cm (0.04 inch), and
    - (3) width of lands: 0.48 cm (0.189 inch).
2. The gun itself is of steel and consists of an "A" tube, over which is shrunk a jacket, extended at the rear for the reception of the breech screw, and a "B" tube extending to the muzzle. A "C" hoop is shrunk over portions of the jacket and "B" tube and a screw thread on the jacket.
3. The jacket is provided with two trunions and on its right – hand side is a projection in the form of a

**SECTION 2**  
—  
**CARACTÉRISTIQUES DE LA  
PIÈCE ET DE L'ÉQUIPEMENT**

**403. CARACTÉRISTIQUES DE LA PIÈCE**

1. Voici les caractéristiques techniques :
  - a. poids nominal (y compris culasse) : 8 quintaux et un quart, 422,75 kg (932 lb);
  - b. longueur totale : 222,504 cm (87,6 po.);
  - c. diamètre de l'âme du canon : 7,62 cm (3 po.);
  - d. longueur de l'âme du canon : 213.36 cm (84 po.);
  - e. longueur de la chambre : 20,43 cm (8,045 po);
  - f. rainures : système à rainures multiples Elswick;
  - g. longueur des rainures : 190,01 cm (74,81 po);
  - h. pas de rainures : droit sur 45,72 (18 pouces), puis augmentation jusqu'à un tour par 30 calibres à la bouche; et
  - i. nombre de rainures : 16, dont les caractéristiques sont :
    - (1) largeur : 0.,10 cm (0,04 po),
    - (2) profondeur : 0,10 cm (0,04 po), et
    - (3) largeur des cloisons : 0,48 cm (0,189 po).
2. Le canon lui-même est en acier et se compose d'un tube « A » entouré d'un manchon qui se prolonge vers l'arrière pour y recevoir la vis de culasse et d'un tube « B » qui se prolonge jusqu'à la bouche. Une frette en forme de « C » est posée à certains intervalles sur le manchon et le tube « B » et une vis retient le manchon.
3. Le manchon est muni de deux tourillons et, sur son côté droit, se trouve une saillie en forme de

bracket to which is secured, by means of a hinge bolt, the carrier.

4. Sighting is on the left side, graduated to a maximum range of 4663 m at a full charge muzzle velocity of 483 m/second.

fourchette à laquelle est fixé l'affût au moyen d'un boulon articulé.

4. Le dispositif de visée se trouve sur le côté gauche et est gradué jusqu'à une portée maximale de 4663 m et une vitesse à la bouche de 483 m à la seconde (charge de combat).

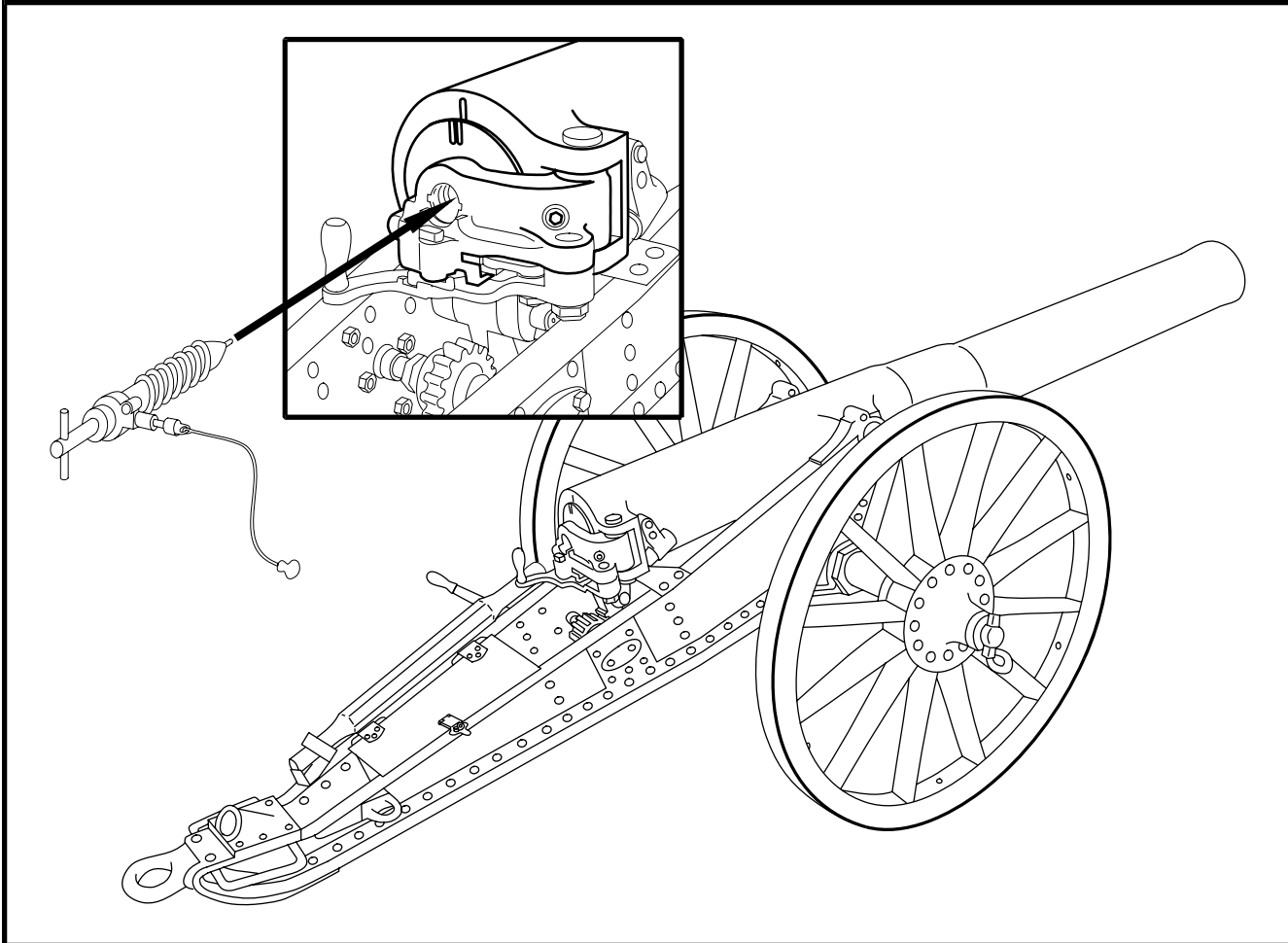

Figure 4-1 Naval field gun

Figure 4-1 Pièce d'artillerie navale de campagne

#### 404. PARTICULARS OF CARRIAGE AND LIMBER

1. The carriage is constructed of steel and is arranged to allow from 15 degrees elevation to 8 degrees depression being given to the gun.
2. The limber is constructed of steel, and the body consists of an angle frame with a socket for the centre pole and side flanges for the axle-tree.
3. The limber is fitted with a centre pole with two slats for man hauling. The ammunition boxes are

#### 404. CARACTÉRISTIQUES DE L'AFFÛT ET DE L'AVANT-TRAIN

1. L'affût est en acier et permet de pointer la pièce en hauteur sur 15 degrés (hausse positive) et sur 8 degrés (hausse négative).
2. L'avant-train est aussi en acier et comprend un montant muni d'une prise pour le timon central et de flasques latéraux pour supporter l'essieu.
3. L'avant-train est muni d'un timon central garni de deux traverses pour en faciliter le remorquage

made of wood, steel-bound, and secured to the limber body by nib irons and screws.

4. Each box is fitted internally to carry 12 shells, 12 cartridges, fuses, and several small stores. The shells and cartridges are carried vertically, and are steadied by wood blocks fixed to the lid of the box and recessed to fit over the heads of the shells.

5. The limber hook is of steel and is riveted to the rear of the body of the limber.

6. The wheels for the carriage and limber are 42 inches in diameter with steel tyres and gun metal naves of madras pattern.

7. Total weight of gun, carriage and limber equipped is 27 cwt or 1371 kg. (Total ammunition carried is 12 common shells, 12 shrapnel shells, and 24 cartridges.).

manuel. Les boîtes de munitions sont en bois, cerclées de frettes en acier et fixées à l'avant-train au moyen de ferrures et de vis.

4. Chaque boîte peut contenir 12 obus, 12 cartouches, des fusées et divers petits articles. Les obus et les cartouches y sont placés verticalement et sont retenus au moyen de cales de bois fixées au couvercle de la boîte et évidées pour épouser la forme de l'ogive des obus.

5. Le crochet de l'avant-train est en acier et est riveté à l'arrière du corps de celui-ci.

6. Les roues de l'affût et de l'avant-train ont un diamètre de 42 pouces, les bandages pneus sont en acier et les moyeux en bronze sont à motif « madras ».

7. Le poids total du canon, de l'affût et de l'avant-train équipé est de 27 quintaux ou 1371 kg. (Les munitions totales emportées comprennent 12 obus ordinaires, 12 obus à mitraille et 24 cartouches.).

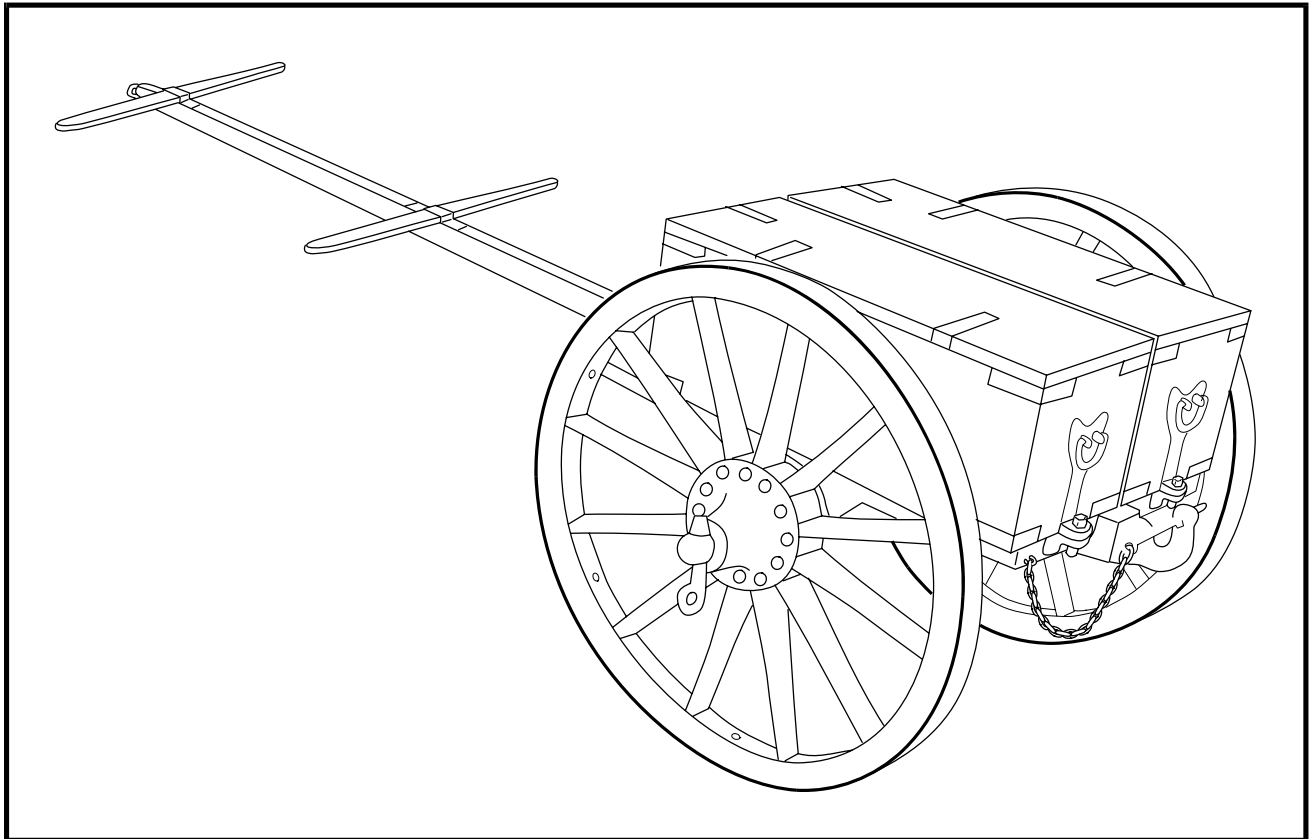

Figure 4-2 Carriage and limber

Figure 4-2 Affût et avant-train



### SECTION 3

## DRILLS FOR USE WITH FIELD GUNS

#### 405. GENERAL

1. Naval ceremonial saluting guns are used in the Sunset Ceremony, the Ceremony of the Flags, gun salutes and may be used in state and military funerals.

2. The gun's crew will consist of different numbers depending of the equipment being used. A full contingent will consist of a junior officer (funerals) or PO1 (funerals, Sunset Ceremony, Ceremony of the Flags and gun salutes) and 32 cadets (funerals, Sunset Ceremony and Ceremony of the Flags) or 6 cadets (gun salutes).

#### 406. ORDERING A GUN'S CREW ON PARADE

1. The purpose of this command is to fall in the cadets on the gun's crew at a point approximately 5 meters ahead of the front drag ropes, facing away from the gun. Before this procedure takes place, the crew must be in squad formation at the side of the parade area, Standing at Ease.

2. The gun captain shall take up a position 3 paces in front of where he/she decides the right marker shall fall in.

3. On the command, MARKER, the right marker of the squad comes to attention, observes a standard pause, and marches forward. The right marker shall halt 3 paces in front of the gun captain.

### SECTION 3

## EXERCICES AVEC LA PIÈCE D'ARTILLERIE NAVALE DE CAMPAGNE

#### 405. GÉNÉRALITÉS

1. La manœuvre de cérémonie du canon de marine est exécutée pendant la cérémonie du couché du soleil, la cérémonie des drapeaux, les saluts au canon et parfois, dans le cadre de funérailles d'état et de funérailles militaires.

2. L'équipe de la pièce se compose d'un nombre variable de personnes, selon l'équipement utilisé. Un contingent complet se composera d'un officier subalterne (funérailles), ou d'un maître de 1<sup>re</sup> classe (funérailles, cérémonie du couché du soleil, cérémonie des drapeaux et saluts au canon) et de 32 cadets (funérailles, cérémonie de la descente des couleurs et cérémonie des drapeaux) ou de 6 cadets (saluts au canon).

#### 406. RASSEMBLEMENT DE L'ÉQUIPE DE LA PIÈCE

1. Le but de ce commandement est de faire placer les cadets de l'équipe de la pièce à environ 5 mètres en avant des cordes de manœuvre, dos au canon. Avant cette manœuvre, l'équipe doit se trouver en formation d'escouade, au repos, sur le côté du terrain de parade.

2. Le chef de pièce doit prendre position 3 pas en avant de l'endroit où il décide que le guide de droite prendra place.

3. Au commandement « GUIDE », le guide de droite de l'escouade adopte la position de garde-à-vous, observe la pause réglementaire puis avance. Il doit arrêter 3 pas en avant du chef de pièce.

4. On the command, GUN'S CREW, FALL—IN, squad members shall come to attention, observe a standard pause, and march forward. The squad shall halt when in line with the right marker. Special attention shall be paid to ensuring that all members remain in squad formation and that they all halt on the same pace.

#### 407. FALLING IN FOR DETAIL

1. The purpose of this procedure is to form the squad in a formation appropriate for falling in on the gun.

2. On the command, TALLEST ON THE RIGHT, SHORTEST ON THE LEFT, IN SINGLE RANK—SIZE, squad members shall execute a right turn, observe a standard pause, and in a smart fashion, align themselves so that the tallest person is in the right marker position, and the shortest person assumes the left marker position in a single rank, at shoulder dressing.

**Note:** The height is taken from the top of the shoulder.

3. On the command, SQUAD—NUMBER, the right marker shall call out "ONE", the second person shall call out "TWO", etc.

4. On the command, EVEN NUMBERS ONE PACE STEP BACK—MARCH, all even numbered cadets shall take one straight-legged pace back with the left foot. Simultaneously, the right foot shall be raised 10 cm (4 inches) off the ground and brought down beside the left to assume the position of attention.

5. On the command, EVEN NUMBERS, ONE PACE RIGHT CLOSE—MARCH, all even numbered cadets shall bring their right foot off the ground 10cm (4 inches) and place it 25 cm (10 inches) to the right. As soon as the right foot is placed on the ground, the left foot shall be raised 10 cm (4 inches) off the ground and placed beside the right to assume the position of Attention.

4. Au commandement « SERVANTS DE PIÈCE, RASSEMBLEMENT—MARCHE », les membres de l'escouade adoptent la position de garde-à-vous, observent la pause réglementaire, puis avancent. Les membres de l'escouade arrêtent lorsqu'ils sont en ligne avec le guide de droite. Il faut s'assurer que tous les membres demeurent en formation d'escouade et qu'ils arrêtent au même pas.

#### 407. RASSEMBLEMENT

1. Cette procédure vise à former l'escouade dans une formation appropriée pour se rassembler à la pièce.

2. Au commandement « LES PLUS GRANDS À DROITE, LES PLUS PETITS À GAUCHE, SUR UN RANG, ALIGNEZ », les membres de l'escouade doivent tourner à droite, faire la pause réglementaire, puis de façon ordonnée, se placer par ordre de grandeur, le plus grand à droite et le plus petit à gauche, sur un rang, en alignement d'épaule.

**Nota :** la taille est mesurée à partir du dessus de l'épaule.

3. Au commandement « ESCOUADE, NUMÉROTEZ », le guide de droite dit « NUMÉRO UN », la deuxième personne dit « NUMÉRO DEUX », etc.

4. Au commandement « LES NUMÉROS PAIRS, UN PAS VERS L'ARRIÈRE—MARCHE », les membres de l'escouade dont le numéro est pair doivent faire un pas en arrière du pied gauche. En même temps, le pied droit doit être relevé de 10 cm (4 po) du sol et rabaissé à côté du pied gauche, pour adopter la position de garde-à-vous.

5. Au commandement « LES NUMÉROS PAIRS, UN PAS VERS LA DROITE—MARCHE », les membres de l'escouade dont le numéro est pair doivent relever le pied droit de 10 cm (4 po) du sol et le placer à 25 cm (10 po) à droite. Dès que le pied droit est reposé au sol, le pied gauche doit être relevé de 10 cm (4 po) du sol et ramené à côté du pied droit pour adopter la position de garde-à-vous.

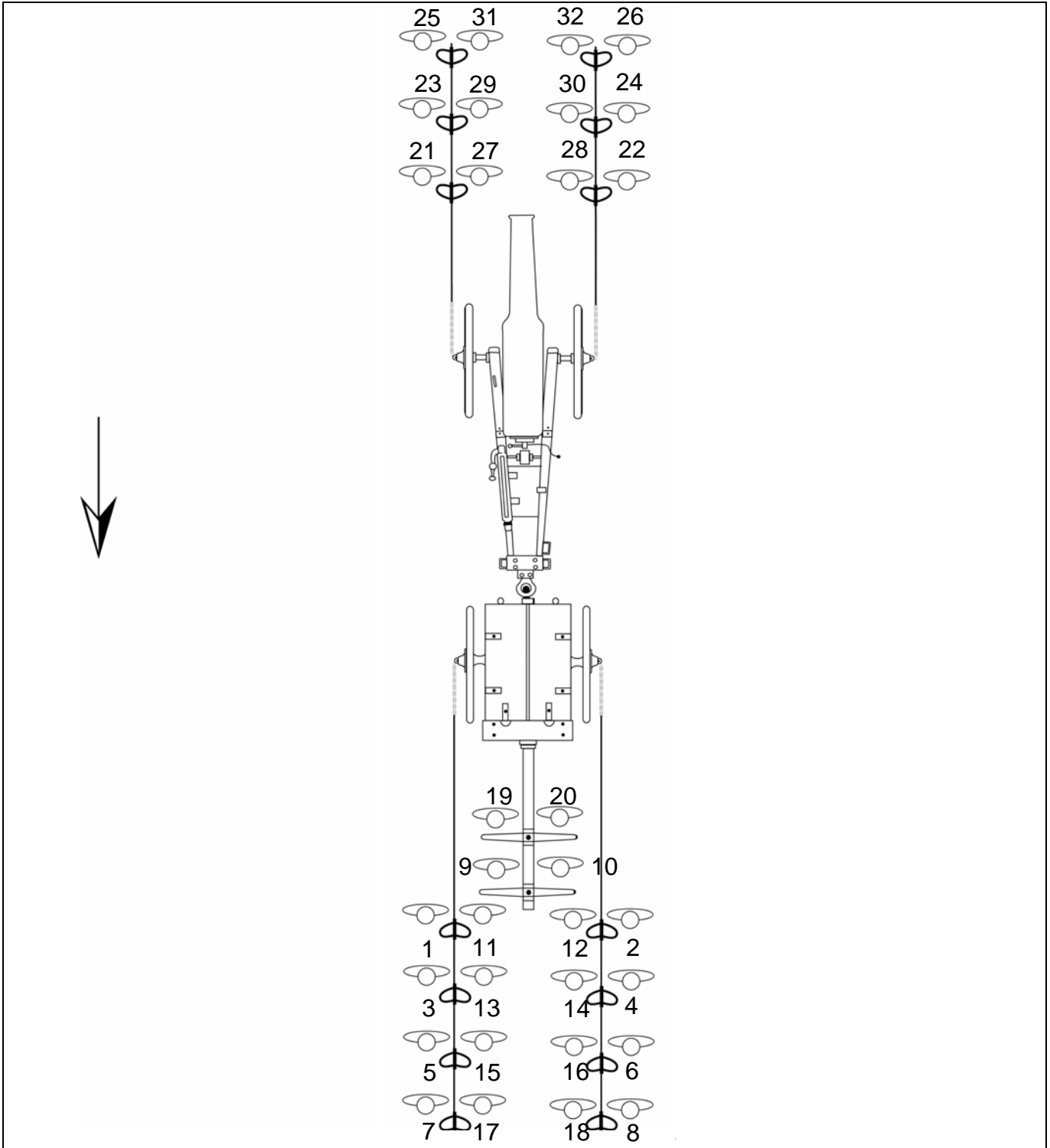

Figure 4-3 Positions of the gun's crew members

Figure 4-3 Positions des servants de pièce

**408. FORM THE ORDER OF MARCH, CLOSE UP**

1. The purpose of this movement is to have the members of the gun's crew fall in on specific positions of the gun in a safe and efficient manner. Care should be given to assuring that feet are kept well clear of drag ropes, the limber pole, and limber slats. It is imperative that cadets are instructed to look about and keep their eyes open for any hazards as they move about the gun.

2. On the command, FROM THE ORDER OF MARCH, CLOSE—UP, squad members shall turn right, observe a standard pause, and march to their assigned positions in the following manner:

- a. numbers 1, 3, 5, and 7 shall wheel to the right in file and take up positions on the outer side of the right front drag ropes;
- b. numbers 2, 4, 6, and 8 shall execute two right wheels in file, march across the front of the gun, left wheel in file and take up positions on the outer side of the left front drag ropes;
- c. numbers 9, 11, 13, 15, and 17 follow number 7 and take up positions on the inner side of the right front drag ropes, except number 9, which takes a position on the front right pole position;
- d. numbers 10, 12, 14, 16, and 18 follow number 8 and take up positions on the inner side of the left front drag rope, except number 10, which takes a position on the front left pole position;
- e. number 19 follows number 17, except that he/she shall break from file and march past the outer side of the front right drag rope, and carefully take up position on the rear right pole position;

**408. EN ORDRE DE MARCHE, SERREZ LES RANGS**

1. Le but de ce mouvement est de faire en sorte que les membres de l'équipe de la pièce se rassemblent à des positions spécifiques autour de la pièce d'une façon sécuritaire et efficace. Il faut faire attention de garder les pieds à l'écart des cordes de manœuvre, du timon de l'avant-train et des traverses. Il est impératif de montrer aux cadets à bien regarder autour d'eux et de faire attention à tout obstacle lorsqu'ils se déplacent autour de la pièce.

2. Au commandement « EN ORDRE DE MARCHE, SERREZ LES RANGS », les membres de l'escouade doivent tourner à droite, faire une pause réglementaire, et se rendre en marchant à leur position, de la façon suivante :

- a. les numéros 1, 3, 5 et 7 font une conversion à droite en file et prennent position sur le côté extérieur des cordes de manœuvre de droite;
- b. les numéros 2, 4, 6 et 8 font une double conversion à droite en file, se rendent en marchant en avant de la pièce, font une conversion à gauche en file et prennent position sur le côté extérieur des cordes de manœuvre de gauche;
- c. les numéros 9, 11, 13, 15 et 17 suivent le numéro 7 et prennent position sur le côté intérieur des cordes de manœuvre de droite, sauf le numéro 9 qui prend place à l'avant droit du timon;
- d. les numéros 10, 12, 14, 16 et 18 suivent le numéro 8 et prennent position sur le côté intérieur des cordes de manœuvre de gauche, sauf le numéro 10 qui prend place à l'avant gauche du timon;
- e. le numéro 19 suit le numéro 17, sauf qu'il doit quitter la file et se rendre en marchant au-delà du côté extérieur de la corde de manœuvre de droite, et prendre position à droite et en arrière du timon;

- f. number 20 follows number 18, except that he/she shall break from file and march past the outer side of the front left drag rope, and carefully take up position on the rear left pole position;
  - g. numbers 21, 23, and 25 shall follow number 19 and continue on past the length of the reverse drag ropes on the right side, double wheel to the right and take up positions on the outer side of the right reverse drag ropes;
  - h. numbers 22, 24, and 26 shall follow number 20 and continue on past the length of the reverse drag ropes on the left side, double wheel to the left and take up positions on the outer side of the left reverse drag ropes;
  - i. numbers 27, 29, and 31 shall follow number 25 and continue on past the length of the reverse drag ropes on the right side, double wheel to the right and take up positions on the inner side of the right reverse drag ropes; and
  - j. numbers 28, 30, and 32 shall follow number 26 and continue on past the length of the reverse drag ropes on the left side, double wheel to the left and take up positions on the inner side of the left reverse drag ropes.
3. All members shall ensure that the initial right wheel towards the gun is at the same point for every number. The wheel shall be performed as a squad, and then individual files shall break off to their position.
4. Once all the spots has been filled, all member shall be marking time.
5. On the command, GUN'S CREW—HALT, given on the left foot, squad members shall:
- a. complete two further paces, then bring the right foot down beside the left and assume the position of attention; and
- f. le numéro 20 suit le numéro 18, sauf qu'il doit quitter la file et se rendre en marchant au-delà du côté extérieur de la corde de manœuvre de gauche, et prendre position à gauche et en arrière du timon;
  - g. les numéros 21, 23 et 25 doivent suivre le numéro 19 et continuer au-delà de la longueur des cordes de retenue, du côté droit, faire une double conversion à droite et prendre position sur le côté extérieur des cordes de retenue de droite;
  - h. les numéros 22, 24 et 26 doivent suivre le numéro 20 et continuer au-delà de la longueur des cordes de retenue, du côté gauche, faire une double conversion à gauche et prendre position sur le côté extérieur des cordes de retenue de gauche;
  - i. les numéros 27, 29 et 31 doivent suivre le numéro 25 et continuer au-delà de la longueur des cordes de retenue, du côté droit, faire une double conversion à droite et prendre position sur le côté intérieur des cordes de retenue de droite; et
  - j. les numéros 28, 30 et 32 doivent suivre le numéro 26 et continuer au-delà de la longueur des cordes de retenue, du côté gauche, faire une double conversion à gauche et prendre position sur le côté intérieur des cordes de retenue de gauche.
3. Tous les membres doivent s'assurer d'amorcer leur conversion à droite vers la pièce à partir du même point. La conversion doit être exécutée en escouade, puis chaque file doit rompre les rangs pour gagner sa position.
4. Lorsque chacune des positions a été atteinte, les servant de pièce marquent le pas.
5. Au commandement « SERVANTS DE PIÈCE—HALTE », à partir du pied gauche, les membres de l'escouade doivent :
- a. marquer deux autres pas complets, abaisser le pied droit à côté du pied gauche et adopter la position de garde-à-vous; et

- b. the members assigned to the drag ropes shall observe a standard pause, then turn about.

#### **409. FALLING OUT**

1. On the command, TO THE RIGHT (LEFT) DISMISS BY NUMBERS, SQUAD—ONE, given when the pole and drag ropes are grounded, members on the reverse drag ropes shall execute an about turn to face in the same direction of the barrel. The remainder of the gun's crew shall remain at attention.

2. On the command, SQUAD—TWO, squad members march forward in quick time and wheel in the given direction.

3. On the command, TO THE RIGHT (LEFT) DIS—MISS, the two movements are combined. A standard pause shall be observed between each movement.

4. The direction given for the dismiss is based on the gun's crew. Members on reverse drag ropes must ensure that they wheel in the required direction, which will be opposite after executing the about turn.

5. All members must ensure that all aspects of safety are considered while moving about the gun.

#### **410. TAKE UP POLE AND DRAG ROPES**

1. On the command, TAKE UP POLE AND DRAG ROPES BY NUMBERS, SQUAD—ONE:

- a. bend the knees and, keeping the back straight and head up, grasp the loop of the drag rope by the forward edge, with the back of the hand down; and

- b. les servants de pièce assignés aux cordes de manœuvre devront faire une pause réglementaire, puis faire demi-tour.

#### **409. ROMPER LES RANGS**

1. Au commandement « EN DÉCOMPOSANT, PAR LA DROITE (PAR LA GAUCHE), ROMPEZ, ESCOUADE—UN », qui est donné lorsque le timon et les cordes de manœuvre sont au sol, les membres de l'escouade aux cordes de retenue doivent faire demi-tour pour faire face dans la même direction que le tube du canon. Les autres membres de l'équipe doivent demeurer à la position de garde-à-vous.

2. Au commandement « ESCOUADE—DEUX », les membres de l'escouade avancent au pas cadencé et font une conversion dans une direction donnée.

3. Au commandement « PAR LA DROITE (PAR LA GAUCHE), ROM-PEZ », les deux mouvements sont combinés. Les membres doivent faire une pause réglementaire entre chaque mouvement.

4. La direction donnée pour rompre les rangs est fonction de l'équipe de la pièce. Les membres aux cordes de retenue doivent s'assurer de faire la conversion dans la direction voulue, c'est-à-dire dans la direction opposée après avoir exécuté le demi-tour.

5. Tous les membres doivent tenir compte de tous les aspects de la sécurité lorsqu'ils se déplacent autour de la pièce.

#### **410. PRENDRE LE TIMON ET LES CORDES**

1. Au commandement « EN DÉCOMPOSANT, TIMON ET CORDES DE MANŒUVRE, SAISISSEZ, ESCOUADE—UN » :

- a. les membres fléchissent les genoux et, en gardant le dos droit et la tête relevée, saisissent l'extrémité avant de l'anneau de la corde de manœuvre, le dos de la main étant orienté vers le bas; et

- b. simultaneously, numbers 9, 10, 19 and 20, keeping their head and eyes to the front, grasp the pole slats, with the back of the hand up.
2. On the command, SQUAD—TWO:
    - a. return to the position of attention; and
    - b. simultaneously, numbers 9, 10, 19 and 20 bring the pole up.
  3. On the command, SQUAD—THREE:
    - a. drag rope numbers take one pace forward; and
    - b. reverse drag ropes numbers take one pace step back.
  4. On the command, TAKE UP POLE AND DRAG ROPES, the three movements are combined. A standard pause is observed between movements.

#### **411. GROUND DRAG ROPES**

1. On the command, GROUND POLE AND DRAG ROPES BY NUMBERS, SQUAD—ONE:
  - a. drag rope numbers take one pace step back; and
  - b. reverse drag rope numbers take one pace forward.
2. On the command, SQUAD—TWO:
  - a. bend the knees and, keeping the back straight and the head up, place drag ropes on the ground; and
  - b. simultaneously, numbers 9, and 10 allow the pole to go down.
3. On the command, SQUAD—THREE, all assume the position of attention.

- b. simultanément, les numéros 9, 10, 19 et 20 se penchent en gardant la tête et les yeux tournés vers l'avant et saisissent les traverses du timon, le dos de la main étant orienté vers le haut.
2. Au commandement « ESCOUADE—DEUX » :
    - a. les membres adoptent de nouveau la position de garde-à-vous; et
    - b. simultanément, les numéros 9, 10, 19 et 20 soulèvent le timon.
  3. Au commandement « ESCOUADE—TROIS » :
    - a. les préposés aux cordes de manœuvre font un pas en avant; et
    - b. les préposés aux cordes de retenue font un pas en arrière.
  4. Au commandement « TIMON ET CORDES DE MANŒUVRE, SAISIS—SEZ », les trois mouvements sont combinés et séparés par une pause réglementaire.

#### **411. POSER LES CORDES DE MANŒUVRE AU SOL**

1. Au commandement « EN DÉCOMPOSANT, TIMON ET CORDES DE MANŒUVRE AU SOL, ESCOUADE—UN » :
  - a. les préposés aux cordes de manœuvre font un pas en arrière; et
  - b. les préposés aux cordes de retenue font un pas en avant.
2. Au commandement « ESCOUADE—DEUX » :
  - a. les membres fléchissent les genoux en gardant le dos droit et la tête relevée et déposent les cordes de manœuvre au sol; et
  - b. simultanément, les numéros 9, 10, 19 et 20 abaissent le timon.
3. Au commandement « ESCOUADE—TROIS » : tous les membres reviennent au garde-à-vous.

4. On the command, GROUND POLE AND DRAG ROPES, the three movements are combined. A standard pause is observed between movements

#### 412. MARCHING

1. On the command, THE GUN WILL ADVANCE, QUICK—MARCH:

- a. No. 8 will select a point to march on;
- b. the crew move straight to their front, marching by the left;
- c. numbers 17 and 18, 29 and 30 lock forearms, grasping the hands, fingers interlocked in a horizontal position;
- d. all unused arms shall be kept to the side, as in the position of attention;
- e. drag ropes are brought horizontal to the ground by bending the elbows, the forearm horizontal, the hand gripping the front part of the loop with the back of the hand down and the back of the wrist touching the rear side of the loop; and
- f. numbers 9, 10, 19 and 20 raise the slat in line with the chest.

#### 413. DOUBLE TIME

1. On the command, DOUBLE—MARCH, the crew breaks into double time as outlined for squad drill. Pole and drag ropes are handled as for the quick march, but with drag ropes being raised to allow both arms to be carried at chest height. Double time will only be executed with a group of 32 cadets very well trained.

4. Au commandement « TIMON ET CORDES MANŒUVRE AU—SOL » : les trois mouvements sont combinés et les membres font une pause réglementaire entre les mouvements.

#### 412. MARCHER

1. Au commandement « PAS CADENCÉ—MARCHE » :

- a. le numéro 8 décide de la direction à prendre;
- b. les servants avancent droit devant, en s'alignant sur la gauche;
- c. les numéros 17 et 18 ainsi que les numéros 29 et 30 gardent les avant-bras à l'horizontale, se tiennent par la main, les doigts entrelacés à l'horizontale;
- d. les bras libres doivent demeurer sur le côté du corps, comme en position de garde-à-vous;
- e. les servants amènent les cordes à l'horizontale par rapport au sol en pliant les coudes, l'avant-bras gardé à l'horizontale, la paume de la main qui tient la partie avant de l'anneau est tournée vers le haut tandis que le dos du poignet touche la partie postérieure de l'anneau; et
- f. les numéros 9, 10, 19 et 20 lèvent la traverse jusqu'à la poitrine.

#### 413. PAS DE GYMNASTIQUE

1. Au commandement « PAS DE GYMNASTIQUE—MARCHE », les servants prennent position au pas de gymnastique selon les instructions applicables des exercices d'escouade. Le timon et les cordes sont saisis de la même manière qu'au pas cadencé, mais on relève les cordes de sorte que les deux bras peuvent être gardés à la hauteur de la poitrine. Le pas de gymnastique ne devra être utilisé qu'avec un groupe de 32 cadets très bien entraînés.



2. While marching with the field gun, the gun captain shall place him/herself on the right side of the gun and limber at the point where the trail meets the limber box.

#### 414. HALTING

1. On the command, GUN CREW—HALT, given as the right foot comes forward and is on the ground:

- a. the crew halts and the drag ropes and reverse drag ropes are brought down to the full extent of the arms; and
- b. numbers 17 and 18, 27 and 28 unlock their arms and cut their hands to their sides.

#### 415. WHEELING

1. On the command, RIGHT (LEFT)—WHEEL, the gun carriage crew gradually change direction by wheeling, until the command FOR—WARD is given. The inner drag rope must be brought up.

#### 416. OPEN ORDER MARCH

1. On the command, OPEN ORDER MARCH, BY NUMBERS, SQUAD—ONE, with the exception of the numbers 9, 10, 19 and 20, the crew turns outwards.

2. On the command, SQUAD—TWO:

- a. drag rope and reverse drag rope numbers march out fifteen paces and halt at a 90 degree angle to the gun;
- b. numbers 1 and 2 let go the drag ropes and take up a position in rear of the limber; numbers 3 and 4 let go the drag ropes and take up a position at their respective limber wheel; and
- c. numbers 21 and 22 let go the reverse drag ropes and take up a position at their respective gun wheel, facing inwards.

3. On the command, SQUAD—THREE, the

2. Pendant la marche avec la pièce d'artillerie navale de campagne, le chef de pièce se place à la droite de la pièce et de l'avant-train au point de rencontre de la flèche d'affût et de la boîte de l'avant-train.

#### 414. HALTE

1. Au commandement « SERVANTS DE PIÈCE—HALTE », donné lorsque le pied droit est en avant et au sol :

- a. les servants de pièce s'arrêtent et abaissent les cordes de manœuvre et de retenue à pleine extension du bras; et
- b. les n<sup>os</sup> 17 et 18 ainsi que les n<sup>os</sup> 27 et 28 se décroisent les bras et ramènent vivement les mains près du corps.

#### 415. CONVERSION

1. Au commandement « VERS LA DROITE (VERS LA GAUCHE)—DROITE (GAUCHE) », les servants changent graduellement de direction en faisant une conversion jusqu'à ce que le commandement « VERS L'AVANT » soit donné. La corde de manœuvre se trouvant à l'intérieur du virage doit être élevée.

#### 416. OUVRIR LES RANGS

1. Au commandement « EN DÉCOMPOSANT, OUVREZ LES RANGS MARCHÉ, ESCOUADE—UN », les servants de la pièce tournent vers l'extérieur sauf les numéros 9, 10, 19 et 20.

2. Au commandement « ESCOUADE—DEUX » :

- a. les préposés aux cordes de manœuvre et de retenue avancent de quinze pas et s'arrêtent sous un angle de 90 degrés par rapport au canon;
- b. les numéros 1 et 2 lâchent les cordes de manœuvre et prennent place à l'arrière de l'avant-train; les numéros 3 et 4 lâchent les cordes de manœuvre et prennent place près des roues de l'avant-train; et
- c. les numéros 21 et 22 lâchent les cordes de retenue et prennent place près des roues du canon, faisant face vers l'intérieur.

3. Au commandement « ESCOUADE—TROIS »,

reverse drag rope and pole numbers about turn.

les préposés aux cordes de retenue et au timon font demi-tour.

4. On the command, OPEN ORDER—MARCH, the three movements are combined. A standard pause is observed between the movements.

4. Au commandement « OUVREZ LES RANGS – MARCHÉ », les trois mouvements sont combinés et sont séparés par une pause réglementaire.

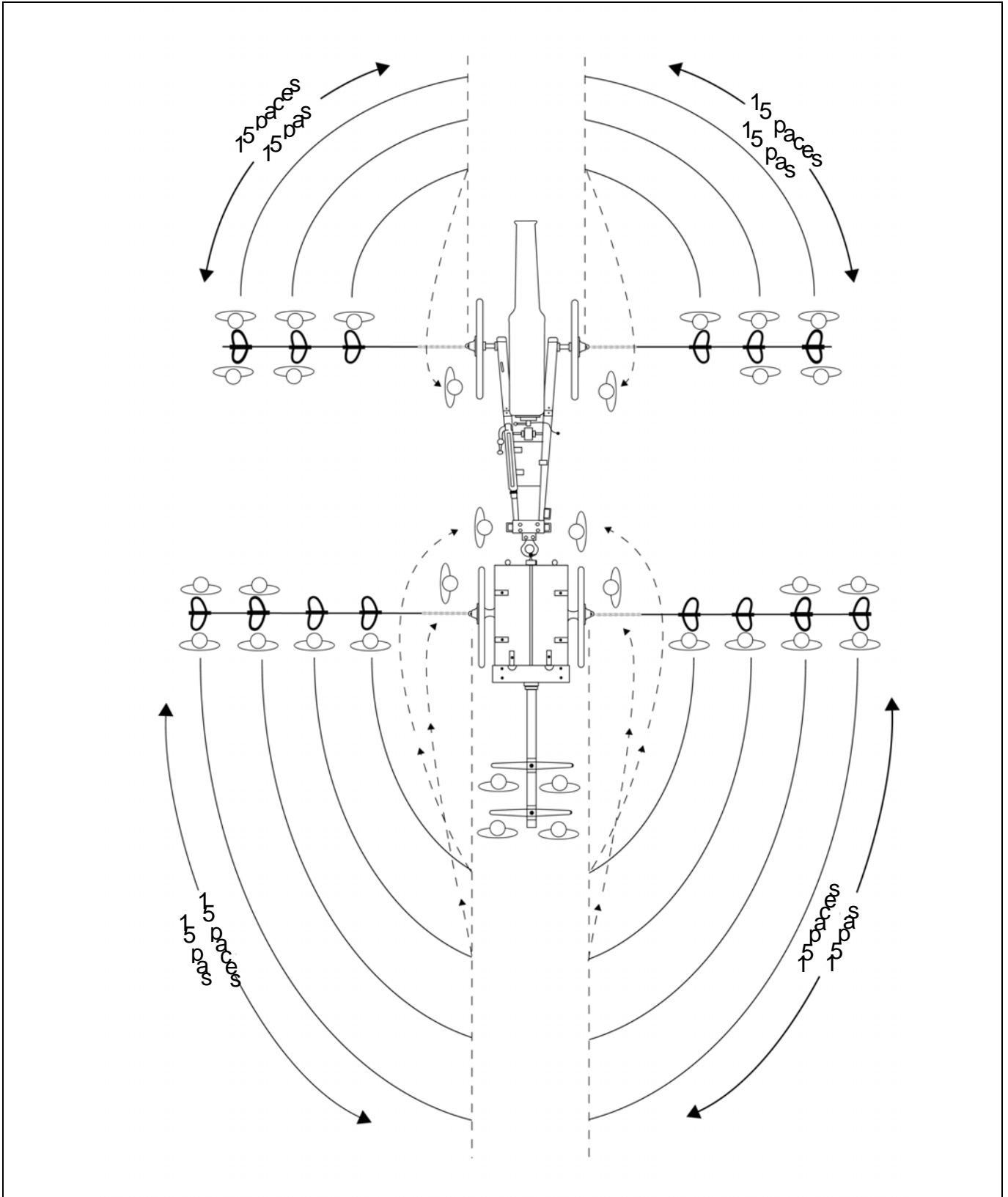

Figure 4-4 Open order march

Figure 4-4 Ouvrir les rangs

#### 417. UNLIMBER

1. On the command, UNLIMBER BY NUMBERS, SQUAD—ONE:

- a. numbers 1 and 2, bending from the knee, take hold of the trail;
- b. number 1 removes the pin;
- c. numbers 1 and 2 lift the trail clear of the limber hook;
- d. numbers 3 and 4 grasp the limber spokes, with the backs of their hands down, and hold the limber steady; and
- e. numbers 21 and 22 take hold of the gun wheels, with the backs of their hands down.

2. On the command, SQUAD—TWO:

- a. reverse drag rope numbers take one pace forward;
- b. numbers 21 and 22 move the gun one pace forward; and
- c. numbers 1 and 2, holding the trail, take one pace forward.

3. On the command, SQUAD—THREE:

- a. numbers 1 and 2 must bend the knee; and
- b. all squad members place drag ropes and pole on the ground.

4. On the command, UN—LIMBER, the three movements are combined. A standard pause is observed between the movements.

5. That movement is used for firing purpose so refer to the section "Firing Gun Salute".

#### 418. LIMBER UP

1. When the command, GUN'S CREW, CLOSE ORDER MARCH BY NUMBERS, SQUAD—ONE, is given on the cautionary word GUNS CREW, numbers 3 and 4 shall close the limber box lids.

#### 417. DÉCROCHER L'AVANT-TRAIN

1. Au commandement « EN DÉCOMPOSANT, AVANT-TRAIN, DÉCROCHEZ, ESCOUADE – UN » :

- a. les numéros 1 et 2 s'accroupissent et saisissent la flèche de l'affût;
- b. le numéro 1 enlève la goupille;
- c. les numéros 1 et 2 dégagent la flèche de l'affût du crochet de l'avant-train;
- d. les numéros 3 et 4 saisissent les barreaux des roues de l'avant-train, le dos de la main vers le bas, et tiennent l'avant-train immobile; et
- e. les numéros 21 et 22 saisissent les roues du canon, le dos des mains vers le bas.

2. Au commandement « ESCOUADE—DEUX » :

- a. les préposés aux cordes de retenue font un pas en avant;
- b. les numéros 21 et 22 avancent le canon d'un pas; et
- c. les numéros 1 et 2 font un pas en avant en gardant la flèche en main.

3. Au commandement « ESCOUADE—TROIS » :

- a. les numéros 1 et 2 fléchissent le genou; et
- b. tous les membres de l'escouade déposent les cordes de manœuvre et le timon au sol.

4. Au commandement « AVANT-TRAIN DÉCRO—CHEZ », les trois mouvements sont combinés et séparés par une pause réglementaire.

5. Ce mouvement est utilisé pour faire feu, référez-vous à la section « Salut au canon ».

#### 418. ACCROCHER L'AVANT-TRAIN

1. Au commandement « SERVANTS DE PIÈCE EN DÉCOMPOSANT, FERMEZ LES RANGS, MARCHE, ESCOUADE—UN », les numéros 3 et 4 ferment les couvercles des boîtes à munitions lorsque le mot d'avertissement « SERVANTS DE

2. On the executive word of command, ONE:
  - a. all the gun crew except numbers 1, 2, 3, 4, 9, 10, 19, 20, 21 and 22 bend down and grasp the drag rope loops; and
  - b. numbers 9, 10, 19 and 20 bend down and grasp the pole slats.
3. On the command, SQUAD—TWO, all those detailed in subparagraphs 2a and 2b shall assume the position of attention, holding the drag ropes and pole slats with both hands in front of the body.
4. On the command, SQUAD—THREE:
  - a. numbers 1 and 2 grasp the trail;
  - b. numbers 3 and 4 grasp their respective limber wheel; and
  - c. numbers 21 and 22 grasp the gun wheels, with the backs of their hands down.
5. On the command, SQUAD—FOUR, numbers 1 and 2 lift the trail.
6. On the command, SQUAD—FIVE:
  - a. drag rope and pole numbers take one pace forward;
  - b. numbers 3 and 4 move to the limber by turning the wheels;
  - c. numbers 1 and 2 place the ring of the trail on the limber hook;
  - d. number 1 replaces the pin; and
  - e. numbers 21 and 22 hold the gun steady.
7. On the command, SQUAD—SIX, the gun crew returns to the position of attention.
8. On the command, SQUAD—SEVEN:
  - a. drag rope and pole numbers about turn by turning inwards; and

PIÈCE » est donné.

2. Au mot d'exécution « UN » :
  - a. tous les servants de la pièce, sauf les numéros 1, 2, 3, 4, 9, 10, 19, 20, 21 et 22, se penchent et saisissent les ganses des cordes de manœuvre; et
  - b. les numéros 9, 10, 19 et 20 se penchent et saisissent les traverses du timon.
3. Au commandement « ESCOUADE—DEUX », tous les servants mentionnés en 2a et 2b se mettent au garde-à-vous, en tenant les cordes de manœuvre et les traverses du timon à deux mains devant eux.
4. Au commandement « ESCOUADE—TROIS » :
  - a. les numéros 1 et 2 saisissent la flèche de l'affût;
  - b. les numéros 3 et 4 saisissent chacun une roue de l'avant-train; et
  - c. les numéros 21 et 22 saisissent chacun une roue du canon en plaçant le dos de la main vers le bas.
5. Au commandement « ESCOUADE—QUATRE », les numéros 1 et 2 soulèvent la flèche.
6. Au commandement « ESCOUADE—CINQ » :
  - a. les numéros aux cordes de manœuvre et au timon font un pas en avant;
  - b. les numéros 3 et 4 déplacent l'avant-train en faisant tourner les roues;
  - c. les numéros 1 et 2 accrochent l'anneau de la flèche au crochet de l'avant-train;
  - d. le numéro 1 remet la goupille en place; et
  - e. les numéros 21 et 22 tiennent le canon immobile.
7. Au commandement « ESCOUADE—SIX », les servants de la pièce se remettent au garde-à-vous.
8. Au commandement « ESCOUADE—SEPT » :
  - a. les préposés aux cordes de manœuvre et au timon font demi-tour en tournant vers

l'intérieur; et

- b. numbers 1, 2, 3, 4, 21 and 22 turn to face their respective position on the drag ropes.

9. On the command, GUN'S CREW, CLOSE ORDER—MARCH, given by the gun captain, the seven movements are combined. A standard pause is observed between the movements.

#### 419. QUICK MARCH AFTER LIMBER UP

1. On the command, QUICK MARCH BY NUMBERS, SQUAD—ONE:

- a. drag rope numbers and reverse drag rope numbers march forward fifteen paces and halt; and
- b. numbers 1, 2, 3, 4, 21 and 22 step off and take up their positions on the drag ropes.

2. On the command, SQUAD—TWO, the drag rope and reverse drag rope numbers turn to the front.

3. On the command, SQUAD—THREE, the disengaged hands are cut to the side.

4. On the command, QUICK—MARCH, given by the guard commander or the gun captain, the three movements are combined. A standard pause is observed between movements.

- b. les numéros 1, 2, 3, 4, 21 et 22 se tournent pour faire face à leur position le long des cordes de manœuvre.

9. Au commandement « SERVANTS, FERMEZ LES RANGS—MARCHE », donné par le chef de pièce, les sept mouvements sont combinés et séparés par une pause réglementaire.

#### 419. MARCHER AU PAS CADENCÉ, AVANT-TRAIN ACCROCHÉ

1. Au commandement « EN DÉCOMPOSANT, PAS CADENCÉ, MARCHE, ESCOUADE—UN » :

- a. les préposés aux cordes de manœuvre et de retenue avancent de quinze pas, puis s'arrêtent; et
- b. les numéros 1, 2, 3, 4, 21 et 22 vont prendre position aux cordes de manœuvre.

2. Au commandement « ESCOUADE—DEUX », les préposés aux cordes de manœuvre et de retenue se tournent vers la direction de marche.

3. Au commandement « ESCOUADE—TROIS », les servants amènent vivement près du corps la main dont ils ne se servent pas pour la manœuvre.

4. Au commandement « PAS CADENCÉ—MARCHE », donné par le commandant de la garde ou le chef de la pièce, les trois mouvements sont combinés et séparés par une pause réglementaire.

## SECTION 4

### FIRING A GUN SALUTE

#### 420. GENERAL

1. The following movements outline the procedure for the firing of naval field gun rounds for ceremonial purposes.

2. During any firing procedure, whether in practice or during a ceremony, an officer must be present designated the Safety Number. The Safety Number must have all of the required knowledge in field gun firing procedures and safety precautions, as outlined in this chapter.

#### 421. LOAD

1. On the command, LOAD BY NUMBER, SQUAD—ONE:

- a. the leading numbers (5, 7, 6, 8, 27, 29, 31, 28, 30 and 32) take a pace forward with the outside foot and then kneel on the inside knee, hands crossed on their knees, outside hand on top;
- b. the rear numbers (11, 13, 15, 17, 12, 14, 16, 18, 23, 25, 24 and 26) take a pace to the rear with the inside foot and then kneel on the inside knee, hands crossed on their knees, outside hand on top;
- c. the drag ropes and reverse drag ropes are placed on the ground;
- d. numbers 3 and 4 open their respective limber box lids and stand at attention, facing one another;
- e. numbers 9, 10, 19 and 20 kneel on their inside knee resting their inside arms on the pole, holding the slat with their outside hand;

## SECTION 4

### SALUT AU CANON

#### 420. GÉNÉRALITÉS

1. Les mouvements suivants sont exécutés pour le tir d'obus avec la pièce d'artillerie navale dans le cadre de cérémonies.

2. Au cours de toute manœuvre de tir, dans le cadre d'exercices ou de cérémonies, un officier présent doit être désigné à titre de responsable de la sécurité. Le responsable de la sécurité doit posséder une connaissance approfondie des méthodes de tir avec la pièce d'artillerie et des mesures de sécurité, telles que décrites dans le présent chapitre.

#### 421. CHARGER LA PIÈCE

1. Au commandement « EN DÉCOMPOSANT, CHARGEZ, ESCOUADE—UN » :

- a. les numéros 5, 7, 6, 8, 27, 29, 31, 28, 30 et 32 font un pas en avant avec le pied qui est du côté opposé au canon et mettent à terre le genou qui est le plus près du canon, se croisent les mains sur l'autre genou, la main qui est du côté opposé au canon étant sur le dessus;
- b. les numéros 11, 13, 15, 17, 12, 14, 16, 18, 23, 25, 24 et 26 font un pas en arrière avec le pied qui est le plus près du canon et mettent à terre le genou qui est le plus près du canon, se croisent les mains sur l'autre genou, la main qui est du côté opposé au canon sur le dessus;
- c. les cordes de manœuvre et de retenue sont placées sur le sol;
- d. les numéros 3 et 4 ouvrent les couvercles des boîtes à munitions de l'avant-train et se mettent au garde-à-vous l'un en face de l'autre;
- e. les numéros 9, 10, 19 et 20 mettent à terre le genou le plus rapproché du canon, en appuyant le bras le plus rapproché du canon sur le timon et en tenant la traverse avec la main qui est du côté opposé au canon;

- f. numbers 19 and 20 kneel on their inside knee, hands crossed on their knees, outside hand on top;
- g. numbers 1 and 2 kneel on their inside knee, hands crossed on their knees, outside hand on top, number 1 facing the gun and number 2; number 2 facing the breach; and
- h. numbers 21 and 22 take up a position in rear of their respective gun wheel, kneeling on their inside knee with hands crossed on their knees, outside hand on top.

2. Figure 4-5 depicts the positions occupied by the following numbers:

- a. number 1, loading number;
- b. number 2, extracting number;
- c. number 21, firing number;
- d. number 22, breachworker;
- e. number 3, ammunition supply number; and
- f. number 4, cylinder return number.

3. On the command, SQUAD—TWO:

- a. number 3 shall take a round from the limber box and, with a lateral motion, hand it to number 1, then return to his/her position and take another round from the limber box;
- b. simultaneously, number 22 shall open the breach with the right hand, wait for number 1 to load a round into the breach and call "CLEAR", then close the breach with the right hand and cock the striker mechanism with both hands, and assume a kneeling position;
- c. number 1 shall accept the round from number 3 and swiftly load it into the breach with the right hand, calling "CLEAR" once the round is loaded and the right hand is clear from the breach;

- f. les numéros 19 et 20 mettent à terre le genou le plus rapproché du canon, croisent les mains sur l'autre genou, la main du côté le plus éloigné du canon étant sur le dessus;
- g. les numéros 1 et 2 mettent à terre le genou le plus rapproché du canon, croisent les mains sur l'autre genou, la main du côté le plus éloigné du canon étant placé sur le dessus; le numéro 1 faisant face au canon et le numéro 2 faisant face à la culasse; et
- h. les numéros 21 et 22 prennent place derrière les roues du canon et mettent à terre le genou le plus rapproché du canon en croisant les mains sur l'autre genou, la main du côté opposé au canon étant sur le dessus.

2. La figure 4-5 montre les positions occupées par les servants suivants :

- a. numéro 1, chargeur;
- b. numéro 2, préposé à l'extraction;
- c. numéro 21, tireur;
- d. numéro 22, préposé à la culasse;
- e. numéro 3, pourvoyeur de munitions; et
- f. numéro 4, préposé au récupérateur.

3. Au commandement « ESCOUADE –DEUX » :

- a. le numéro 3 prend un obus dans la boîte de l'avant-train et, d'un mouvement latéral, le remet au numéro 1, puis il retourne à son poste et prend un autre obus dans la boîte;
- b. simultanément, le numéro 22 ouvre la culasse avec la main droite, attend que le numéro 1 introduise la cartouche dans la chambre et signale « CLAIR »; il ferme ensuite la culasse avec la main droite et arme le mécanisme de percussion avec les deux mains, puis s'agenouille;
- c. le numéro 1 prend la cartouche que lui donne le numéro 3 et l'introduit rapidement dans la chambre avec la main droite et signale « CLAIR » une fois qu'il a chargé la cartouche et retiré sa main de la chambre;



- d. when the gun is loaded and ready to fire, number 21 shall grasp the striker lanyard in the left hand by toggling between the second and third fingers, and raise the right arm overhead to indicate "ready" to the gun captain, keeping their eyes on the gun captain for the command to fire; and
  - e. number 4 shall take the extractor tool from the limber box with the right hand, hand it to number 2, and return to his/her position.
4. On the command, LOAD, the movements are combined and performed with accuracy and efficiency, without a standard pause. All members of the firing party shall observe proper safety precautions throughout the load procedure.
- d. une fois la cartouche chargée dans la pièce et prêt pour le tir, le numéro 21 saisit le cordon tire-feu de la main gauche, l'enroule entre l'index et le majeur et lève la main droite pour indiquer « PRÊT » au chef de pièce, en regardant celui-ci en attente de l'ordre de tirer; et
  - e. le numéro 4 prend l'outil d'extraction dans la boîte de l'avant-train avec la main droite, le donne au numéro 2 et reprend son poste.
4. Au commandement « CHARGEZ », les mouvements sont combinés et exécutés avec précision et efficacité, sans pause réglementaire. Tous les servants de l'équipe de tir doivent respecter les mesures de sécurité pertinentes tout au long de la manœuvre de chargement.

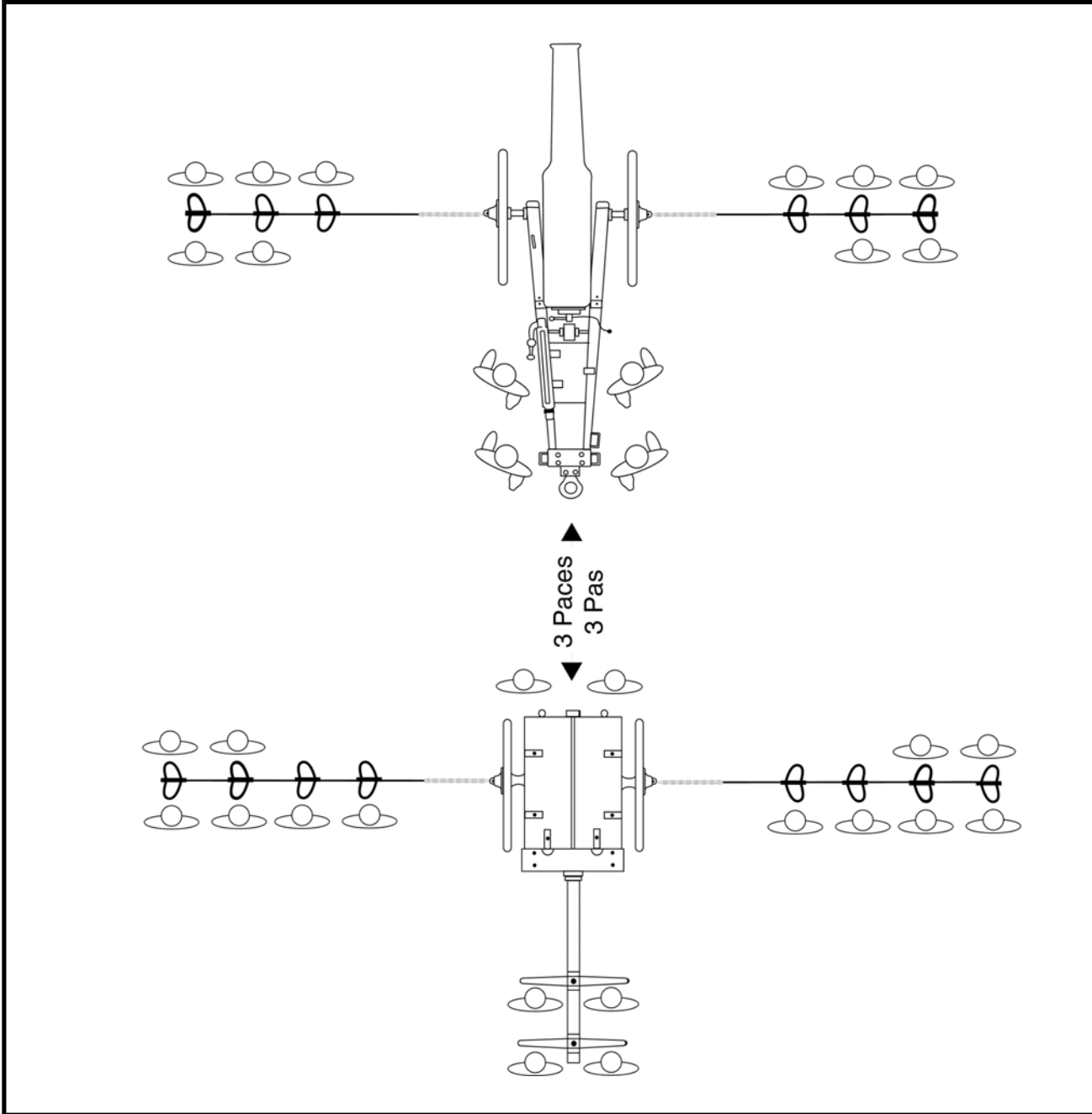

**Figure 4-5 Load**

**Figure 4-5 Charger la pièce**

**422. FIRE**

**422. TIR**

1. The command for firing the field gun may be given verbally, or as an action by the gun captain when the cutlass is brought down towards number 21 (the firing number).

1. L'ordre de tir peut être donnée verbalement ou par une action du chef de pièce, par exemple lorsque ce dernier abaisse son sabre en direction du numéro 21 (le tireur).

2. On the command, FIRE BY NUMBERS, SQUAD—ONE, number 21 shall drop his/her right arm across the striker lanyard with sufficient force to

2. Au commandement « EN DÉCOMPOSANT, FEU, ESCOUADE—UN », le numéro 21 abaisse le bras droit sur la cordon tire-feu avec suffisamment

fire the gun (if extra strength is needed, the left hand shall pull back on the striker lanyard at the exact time the right forearm comes in contact with the lanyard).

3. On the command, SQUAD—TWO:
  - a. number 22 shall immediately open the breach, wait until number 1 loads another round into the breach, and close the breach;
  - b. using the extractor tool, number 2 shall take the spent round out of the breach and with a rearward motion over the left shoulder, hand the round to number 4; and
  - c. number 4 shall place the spent round in the limber box and return to his/her position.

4. On the command, FIRE, the movements are combined and performed with accuracy and efficiency, without a standard pause. All members of the firing party shall observe proper safety precautions throughout the fire procedure.

5. If more than one round is to be fired, the firing party shall conduct the load procedure in conjunction with the fire procedure.

#### **423. MISFIRES**

1. Number 2, failing to hear the gun, will order "MISFIRE".
2. The gun captain shall order "RECOCK", at which time number 2 shall pull back on the cocking handle.
3. The gun captain shall order "FIRE". If the gun fires, the procedure resumes as normal.
4. If the gun does not fire after three attempts:
  - a. the firing party moves away;
  - b. the breachworker remains at his/her post with his/her head away from breach;
  - c. the gun captain waits 5 seconds, notifies the breachworker to open the breach, quickly removes the round and puts it into a bucket

de force pour déclencher le tir (s'il faut une plus grande force, il peut se servir de sa main gauche pour tirer sur la corde en même temps que l'avant-bras droit fait contact avec la corde).

3. Au commandement « ESCOUADE—DEUX » :
  - a. le numéro 22 ouvre immédiatement la chambre, attend que le numéro 1 introduise un autre cartouche dans la chambre, puis il referme celle-ci;
  - b. à l'aide de l'outil d'extraction, le numéro 2 sort la douille de la chambre et remet la douille ou la cartouche au numéro 4 en la passant vers l'arrière par-dessus son épaule; et
  - c. le numéro 4 place la douille dans la boîte de l'avant-train et reprend sa position.

4. Au commandement « FEU », les mouvements sont combinés et exécutés avec précision et efficacité sans pause réglementaire. Tous les servants de l'équipe de tir doivent respecter les mesures de sécurité pertinentes tout au long de la manœuvre de tir.

5. Si on doit tirer plus d'un coup, l'équipe de tir doit exécuter la procédure de chargement de concert avec la procédure de tir.

#### **423. RATÉS DE TIR**

1. Si le coup ne part pas, le numéro 2 doit signaler « RATÉ ».
2. Le chef de pièce doit donner l'ordre « RÉARMEZ », auquel cas le numéro 2 doit ramener le levier d'armement vers l'arrière.
3. Le chef de pièce doit ensuite donner l'ordre « FEU ». Si le coup part, la procédure suit son cours normal.
4. Si le tir n'a pas lieu après trois tentatives :
  - a. l'équipe de tir s'éloigne;
  - b. le préposé à la culasse reste en position mais garde sa tête éloignée de la culasse;
  - c. le chef de pièce attends 5 secondes, fait signe au préposé à la culasse d'ouvrir celle-ci, retire rapidement la cartouche et dépose

of water.

celle-ci dans un seau rempli d'eau.

**424. JAMMED ROUND**

1. Due to heat of explosion, shell expands, and does not come smoothly out.

2. After firing, if the extracting number can not quickly remove round he/she loudly yells "jammed round" and the following actions are executed:

- a. breachworker and firing number quickly rise;
- b. firing number leaps over axle between wheel and carriage and gets to end of barrel;
- c. breachworker smoothly throws spar to firing number;
- d. breachworker puts heel of boot in breach;
- e. firing number briskly sends spar down muzzle, dislodging round;
- f. extracting number removes round;
- g. breachworker places spar back on axle; and
- h. breachworker and firing number, take their position back.

**424. CARTOUCHE BLOQUÉE**

1. Étant la chaleur dégagée par l'explosion de la poudre contenue dans la cartouche, il arrive que celle-ci prenne de l'expansion.

2. Si après avoir fait feu, la cartouche ne peut être facilement retirée, le préposé à l'extraction crie « Cartouche bloquée » et les actions suivantes sont alors prises :

- a. le préposé à la culasse et le tireur se lève rapidement;
- b. le tireur pas par dessus l'essieu entre les roues et prend position à la bouche du canon;
- c. le préposé à la culasse lance le bâton au tireur;
- d. le préposé à la culasse met le talon de sa botte vis à vis la chambre du canon;
- e. le tireur envoie énergiquement le bâton dans le canon, pour déloger la cartouche;
- f. le préposé à l'extraction retire la cartouche;
- g. le préposé à la culasse remet le bâton à sa place; et
- h. le préposé à la culasse et le tireur, reprennent leur position.

**CHAPTER 5**  
—  
**SEA CADETS**  
**CEREMONIAL OF DIVISIONS**

**CHAPITRE 5**  
—  
**RASSEMBLEMENT DE**  
**CÉRÉMONIE DES CADETS**  
**DE LA MARINE**

**501. INTRODUCTION**

1. Over the years, Sea cadets have adapted and integrated the RCN Ceremonial of Divisions into the ceremony for morning colours. This chapter recognizes that Sea Cadets have their own way to do things, with local/regional flavour, but tries to stay in line with the Manual of ceremonial for HMC Ships.

**502. CEREMONY HEADED BY CADETS**

1. The words of command and the action taken specific to a Ceremonial of divisions headed by cadets are detailed in Table 5-1 (page 5-3).

**503. CEREMONY HEADED BY OFFICERS**

1. The words of command and the action taken specific to a Ceremonial of divisions headed by cadets are detailed in Table 5-2 (page 5-25).

**501. INTRODUCTION**

1. Les cadets de la Marine ont, au cours des années, adapté et intégré le rassemblement de cérémonie de la MRC à la cérémonie des couleurs du matin. Le présent chapitre reconnaît la manière de faire des cadets de la Marine, avec ses variantes locales et régionales, tout en essayant de demeurer en conformité avec le *Manuel du cérémonial des navires canadiens de Sa Majesté*.

**502. CÉRÉMONIE DIRIGÉE PAR LES CADETS**

1. Le tableau 5-1 (page 5-13) ci-après contient la liste des commandements à donner lors d'un rassemblement de cérémonie dirigé par les cadets, avec la description des manœuvres à exécuter.

**503. CÉRÉMONIE DIRIGÉE PAR LES OFFICIERS**

1. Le tableau 5-2 (page 5-35) ci-après contient la liste des commandements à donner lors d'un rassemblement de cérémonie dirigé les officiers, avec la description des manœuvres à exécuter.

## TABLE 5-2 – CEREMONY HEADED BY OFFICERS

(Texte français à la page 5-35)

NOTE: Figures can be found at Annex B (page 5-B-1)

No.	Command	Given by	Execution	Observations
1			The CPO1 marches to and halts three paces in front of the position to be occupied by the "A" Coy marker.	The companies regroup in the sector which is appointed to them and the cadets assume the position "stand easy".
2	MARKERS	CPO1	The company markers come to attention and march onto the parade square. The "A" Coy marker halts three paces in front of and facing the CPO1. The remainders halts and dress on the left of that marker at shoulder dressing. Upon completion of dressing, they look to the front in succession from the right.	Companies adopt the stand at ease position. Standard pauses are observed between drill movements.
3	MARKERS – NUMBER	CPO1	The markers number consecutively from right to left.	
4	NO. 1 RIGHT, REMAINDER LEFT – TURN	CPO1	"A" Coy marker turns right, the remainder turn left.	If no mark is observable on the ground the CPO1 must indicate the number of steps which each guide must make.
5	NO. 1 STAND FAST, REMAINDER QUICK – MARCH	CPO1	"A" Coy marker stands fast, the remainder march the required distance and halt.	
6	NO. 1 STAND FAST, REMAINDER ABOUT – TURN	CPO1	"A" Coy marker stands fast, the remainder about turn and cover off the "A" Coy marker.	The CPO1 marches out six paces in front of "A" Coy marker, halts, turns about and ensures the markers are covered off.
7	MARKERS – STEADY	CPO1	The markers stand fast.	

No.	Command	Given by	Execution	Observations
8	MARKERS, LEFT – TURN	CPO1	The markers turn left.	This order places the markers in line. The CPO1 marches to a position 15 paces in front and center of where the Ship's company will be formed.
9	(Name of SCSTC or RCSCC), FALL – IN	CPO1	Each company Coy CPO2 comes to attention and turns about to face his/her company.	
10	COMPANY – ATTENTION	Coy CPO2		The company commands are given by each Coy CPO2 consecutively.
11	COMPANY, MOVE TO THE RIGHT IN COLUMN OF THREES, RIGHT – TURN	Coy CPO2		The Coy CPO2 gives this command one after the other to their companies.
12	COMPANY, QUICK – MARCH	Coy CPO2		Where required, commands for wheeling will be given to bring the company to its marker. Each company will be manoeuvred to bring its lead platoon in line with its marker from the left.
13	COMPANY, AT THE HALT, FACING LEFT, FORM CLOSE COLUMN OF PLATOONS	Coy CPO2	The company acts as ordered, the Divisional PO halting their divisions in column of divisions. The Coy CPO2 marches off the required distance between each platoon as for dressing the company.	
14	(Name of SCSTC or RCSCC), ADVANCE, LEFT – TURN	CPO1		
15	(Name of SCSTC or RCSCC), OPEN ORDER – MARCH	CPO1		
16	(Name of SCSTC or RCSCC), RIGHT – DRESS	CPO1		
17	(Name of SCSTC or RCSCC), EYES - FRONT	CPO1		

No.	Command	Given by	Execution	Observations
18	REPORT YOUR COMPANIES	CPO1	The Coy CPO2 report the strength of their companies consecutively from the right.	The Coy CPO2 will state " ... company, ... cadets on parade, Chief " when reporting, or according to unit custom. The X.O. moves to a position two paces in rear of the CPO1 at the end of this segment, while the other officers position themselves in line five paces in rear of the X.O. facing their respective companies, ready to fall in.
19			The CPO1 turns about, salutes, and reports the Ship's company to the X.O. The X.O. orders the CPO1 to fall in. The CPO1 salutes, turns right , and marches to his position on parade. The X.O. takes two faces forward to assume the CPO1 former position.	The X.O. shall wait until the CPO1 has adopted this new position before giving any further commands. It is common for the X.O. to exercise the Ship's company by ordering it to stand at ease and then back to attention.
20	OFFICERS, FALL – IN	X.O.	The officers come to attention, salute and march onto the parade square.	Coy CPO2 and Divisional PO will report their sub-units to their officers and, after being ordered to fall in, march to their new positions. Once the Divisional PO has adopted this new position, the Divisional Officer will turn about facing the front.
21	COMPANY, STAND AT EASE	Coy Commander		Given consecutively from the right front by each Coy Commander. Upon the last company commander giving the command, all Coy Commander turn about and stand at ease together.
22	(Name of SCSTC or RCSCC),	X.O.		



No.	Command	Given by	Execution	Observations
	ATTENTION			
23	MARCH ON THE GUARD AND BAND	X.O.		
24	GUARD AND BAND – ATTENTION	Guard Commander		The bayonets are already fixed on the rifle.
25	GUARD, SLOPE – ARMS	Guard Commander		
26	GUARD AND BAND, BY THE CENTER, QUICK –MARCH	Guard Commander		
27	GUARD, LEFT (RIGHT) –TURN	Guard Commander		The guard and the band line up in the centre of the dais.
28	GUARD, HALT	Guard Commander		
29		Drum major	The band stops at the correct position, carrying out the signals given by the Drum Major.	
30	GUARD AND BAND, INWARD – DRESS	Guard Commander		
31	GUARD AND BAND, EYES – FRONT	Guard Commander		
32	GUARD, ORDER – ARMS	Guard Commander		
33	(Name of SCSTC or RCSCC), STAND AT EASE			The Ship's company is now ready to received the dignitary.
34	(Name of SCSTC or RCSCC), ATTENTION	X.O.		At the arrival of the dignitary on the dais
35	GUARD, SLOPE – ARMS	X.O.		
36	(Name of SCSTC or RCSCC), (GENERAL) (ROYAL) SALUTE, PRESENT ARMS	X.O.	All the Coy Commander and Divisional Officer salute at the last movement of the guard.	There is a general salute when the dignitary holds the rank of Lieutenant Commander (Major) or higher. If the dignitary is a member of the Royal Family, the Royal salute is imperative.
37	GUARD, SLOPE – ARMS	X.O.	All the Coy Commander and Divisional Officer come to attention at the last movement of the guard.	Time to proceed with the colours, if need be.
38	GUARD, ORDER – ARMS	Guard Commander	Once the movement of the guard is completed the X.O. goes to take up a position to the left of the dais, facing the rear, for the duration of the inspection of the guard.	
39		Guard Commander	The Guard Commander moves forward three paces	The review group will be composed of the

No.	Command	Given by	Execution	Observations
			<p>from the dais and salutes.</p> <p>The Guard Commander addresses the dignitary in the following manner: "I am the <u>(rank and name)</u>. The guard of the <u>(Name of SCSTC or RCSCC)</u>, is ready for your inspection Sir (Ma'am)"</p> <p>The Guard Commander accompanies the dignitary during the inspection. When the inspection is finished the Guard Commander returns to the dais with the dignitary. When the dignitary is on the dais, the Guard Commander asks his/her permission to carry on, salutes and returns to his/her position.</p>	<p>dignitary and the Guard Commander only.</p> <p>No other division will be inspected at this time.</p>
40		X.O.	<p>The X.O. moves three paces forward from the dais, and salutes.</p> <p>The X.O. addresses the dignitary in the following manner: "I am <u>(rank and name)</u>, X.O. The Ship's company of the <u>(Name of SCSTC or RCSCC)</u>, is ready for your inspection Sir (Ma'am)"</p> <p>The X.O. accompanies the dignitary during the inspection. He may be accompanied by persons designated by the Commanding officer. When the inspection is completed, the X.O. returns to the dais with the dignitary. When the dignitary is on the dais, the X.O. asks his/her permission to carry on with the prayer or to continue with the ceremony, salutes and returns to his position.</p>	<p>It is not necessary for the dignitary to inspect all divisions. Many persons may divide this function.</p> <p>The prayer takes place after the inspection of the Ship's company. If there is no prayer proceed to No. 48.</p>
41	<u>(Name of SCSTC or RCSCC)</u> , REMOVE HEADDRESS	X.O.		
42	STAND AT – EASE	X.O.		
43	STAND EASY	X.O.	The prayers are read by the chaplain (if he is present), by	

No.	Command	Given by	Execution	Observations
			the Commanding officer, by the X.O. or by another member of the staff designated for this task.	
44	(Name of SCSTC or RCSCC), REPLACE HEADDRESS	X.O.	Command given only when the dignitary and the X.O. have replaced their headdress.	
45	(Name of SCSTC or RCSCC), STAND AT – EASE	X.O.		
46	STAND EASY	X.O.		
47	(Name of SCSTC or RCSCC), ATTENTION	X.O.		
48	(Name of SCSTC or RCSCC), CLOSE ORDER – MARCH	X.O.		
49	GUARD, SLOPE – ARMS	X.O.		
50	(Name of SCSTC or RCSCC), WILL MARCH PAST IN COLUMN OF ROUTE AND IN CLOSE COLUMN OF DIVISIONS. MOVE TO THE RIGHT, IN COLUMN OF ROUTE, RIGHT – TURN	X.O.		Divisional Officer and Divisional PO march to their position.
51	IN SUCCESSION OF COMPANY, BY THE LEFT QUICK – MARCH	X.O.		
52	GUARD, BY THE LEFT, QUICK – MARCH	Guard Commander		
53	IN SUCCESSION OF DIVISION, BY THE LEFT, QUICK – MARCH	Coy Commander		
54	DIVISION NO. 1, BY THE LEFT, QUICK – MARCH	Divisional Officer		All the other Divisional Officers give the command at the right moment.
55	BY THE RIGHT	X.O.	The Coy CPO2 (Right Guides) shall move to the right flank and lead the rear ranks of their companies along the march past line.	Given after the X.O. has completed the wheel.
56	IN SUCCESSION OF COMPANY, EYES – RIGHT	X.O.		
57	GUARD, EYES – RIGHT	Guard Commander	X.O. and Guard Commander salute, Guard Divisional PO turns head and eyes to the right.	
58	IN SUCCESSION OF PLATOONS, EYES – RIGHT	Coy Commander		
59	(Name of the division), EYES – RIGHT	Divisional Officer No. 1	Coy Commander and Divisional Officer salute, CPO1, Divisional PO and division turns head and eyes to the right.	Coy CPO2 maintains head and eyes to the front guiding No. 1 Division on march pas line.
60	IN SUCCESSION OF	X.O.		Given after passing

No.	Command	Given by	Execution	Observations
	COMPANIES, EYES – FRONT			dais.
61	GUARD, EYES – FRONT	Guard Commander	The X.O. and the Guard Commander cease salute, Guard Divisional PO turns head and eyes to the front.	
62	IN SUCCESSION OF DIVISIONS, EYES – FRONT	Coy Commander		
63	(Name of the division), EYES – FRONT	Divisional Officer No. 1	Coy Commander and Divisional Officer cease salute, CPO1, Divisional PO and division turns head and eyes to the front.	
64	IN SUCCESSION OF COMPANIES, LEFT – TURN	X.O.		
65	GUARD, LEFT – TURN	Guard Commander		
66	IN SUCCESSION OF DIVISIONS, LEFT – TURN	Coy Commander		
67	(Name of the division), LEFT – TURN	Divisional Officer		
68	IN SUCCESSION OF COMPANIES, EYES – RIGHT	X.O.		
69	GUARD, EYES – RIGHT	Guard Commander	X.O. and Guard Commander salute, Guard Divisional PO turns head and eyes to the right.	
70	IN SUCCESSION OF DIVISIONS, EYES – RIGHT	Coy Commander		
71	(Name of the division), EYES – RIGHT	Divisional Officer No. 1	Coy Commander and Divisional Officer salute, CPO1, Divisional PO and division turns head and eyes to the right.	
72	IN SUCCESSION OF COMPANIES, EYES – FRONT	X.O.		
73	GUARD, EYES – FRONT	Guard Commander	The X.O. and the Guard Commander cease salute, Guard Divisional PO turns head and eyes to the front.	
74	IN SUCCESSION OF DIVISIONS, EYES – FRONT	Coy Commander		
75	(Name of the division), EYES – FRONT	Divisional Officer	Coy Commander and Divisional Officer cease salute, CPO1, Divisional PO and division turns head and eyes to the front.	
76	IN SUCCESSION OF COMPANIES, ADVANCE FROM THE RIGHT IN THREES, RIGHT – TURN	X.O.		
77	GUARD, RIGHT – TURN	Guard Commander		
78	IN SUCCESSION OF DIVISIONS, ADVANCE FROM	Coy Commander		

No.	Command	Given by	Execution	Observations
	THE RIGHT IN THREES, RIGHT – TURN			
79	(Name of the division), RIGHT – TURN	Divisional Officer	Each Divisional Officer make 2 left wheels and march strait to their former position	
80	IN SUCCESSION OF COMPANIES, HALT	X.O.		
81	GUARD, HALT	Guard Commander		
82	IN SUCCESSION OF DIVISIONS, HALT	Coy Commander		
83	(Name of the division), HALT	Divisional Officer		
84	(Name of SCSTC or RCSCC), ADVANCE, LEFT – TURN			
85	GUARD, ORDER – ARMS	X.O.		
86	(Name of SCSTC or RCSCC), OPEN ORDERS – MARCH	X.O.		
87	(Name of SCSTC or RCSCC), RIGHT – DRESS	X.O.		
88	(Name of SCSTC or RCSCC), EYES – FRONT	X.O.		If there are no presentations or speeches proceed to No. 94.
89	(Name of SCSTC or RCSCC), STAND AT – EASE	X.O.		
90	STAND EASY	X.O.		
91			Presentation of awards and speeches.	
92	(Name of SCSTC or RCSCC), ATTENTION	X.O.		
93	GUARD, SLOPE – ARMS	X.O.		
94	GUARD, PRESENT – ARMS	X.O.	At the last movement of the guard the band begins playing the national anthem and the X.O., the Coy Commander as well as the Divisional Officer salute, but do not sing.	
95	GUARD, SLOPE – ARMS	X.O.	Command given when the national anthem has been played. The X.O., the Coy Commander as well as the Divisional Officer COME TO attention at the last movement of the guard.	
96	(Name of SCSTC or RCSCC), WILL ADVANCE ( 7 PACES) IN REVIEW ORDER, BY THE CENTER, QUICK – MARCH	X.O.	The Ship's company marches forward fifteen paces. If there is not enough space they may take seven paces forward..	The words "seven paces" are used when this distance is required. The words "fifteen paces" are not used when they advance this distance.

No.	Command	Given by	Execution	Observations
97	(Name of SCSTC or RCSCC), (GENERAL) (ROYAL) SALUTE, PRESENT ARMS	X.O.	All the Coy Commander and Divisional Officer salute at the last movement of the guard.	There is a general salute when the dignitary holds the rank of Lieutenant Commander (Major) or higher. If the dignitary is a member of the Royal Family, the Royal salute is imperative.
98	GUARD, SLOPE – ARMS	X.O.	All the Coy Commander and Divisional Officer come to attention at the last movement of the guard.	
99	MARCH OFF GUARD AND BAND	X.O.	Command is given once the dignitary has left the dais.	
100	GUARD, RIGHT – TURN	Guard Commander		
101	GUARD AND BAND, QUICK – MARCH	Guard Commander	The guard withdraws to the right flank. The band may do the same or execute a counter march and withdraw to the rear.	
102	OFFICERS, FALL – OUT	X.O.	The officers salute, observe the standard pause and leave the parade square.  CPO2 and Divisional PO take the positions previously occupied by the Coy Commander and Divisional Officer.	
103	STAND AT – EASE	X.O.		
104	CHIEF	X.O.	The CPO1 presents himself, salutes, receives his instructions and salutes once again. The X.O. returns afterwards and leaves the parade square. The CPO1 orders the Ship's company to stand at attention at the departure of the X.O..	
105			The CPO1 carries out the instructions received from the X.O. and dismisses the Ship's company.	

## TABLEAU 5-1 - CÉRÉMONIE DIRIGÉE PAR LES CADETS

(English text on page 5-3)

NOTA: les illustrations apparaissent à l'annexe A (page 5-A-5)

No.	Commandement	Donnée par	Exécution	Observations
1			Le PM2 se rend devant la position que doit occuper le guide de la compagnie A, à trois pas de cette position.	Les compagnies se regroupent dans le secteur qui leur est attribué et les cadets prennent la position « repos ».
2	« GUIDES »	PM2	Les guides de compagnie, formés ultérieurement, prennent la position garde-à-vous et se rendent sur le terrain de parade un derrière l'autre au pas cadencé. Le guide de la compagnie A s'arrête devant le PM2 face à lui et à une distance de trois pas. Les autres s'arrêtent à la gauche du premier guide et s'alignent épaule à épaule. Une fois alignés, ils tournent successivement la tête vers l'avant, en commençant par la droite.	Les compagnies prennent la position « en place, repos ». Elles doivent observer les pauses réglementaires entre les mouvements.
3	« GUIDES, NUMÉRO—TEZ »	PM2	Les guides se numérotent successivement de droite à gauche.	
4	« N° 1, VERS LA DROITE, LES AUTRES, VERS LA GAUCHE, TOUR—NEZ »	PM2	Le guide de la compagnie A tourne à droite, les autres tournent à gauche.	Si aucune marque n'est observable sur le terrain, le PM2 indique le nombre de pas que chaque guide doit faire.
5	« N° 1, IMMOBILE, LES AUTRES, PAS CADENCÉ—MARCHE »	PM2	Le guide de la compagnie A reste immobile tandis que les autres s'avancent à la distance voulue puis s'arrêtent.	
6	« N° 1, IMMOBILE, LES AUTRES, DEMI-TOUR, TOUR—NEZ »	PM2	Le guide de la compagnie A reste immobile tandis que les autres font demi-tour et couvrent le guide de la compagnie A.	Le PM2 prend place six pas en avant du guide de la compagnie A, s'arrête, fait demi-tour et s'assure que les guides sont bien couverts.

No.	Commandement	Donnée par	Exécution	Observations
7	« GUIDES—IMMOBILES »	PM2	Les guides restent immobiles	
8	« GUIDES, VERS LA GAUCHE, TOUR—NEZ »	PM2	Les guides tournent à gauche.	Les guides se trouvent maintenant en ligne. Le PM2 se place en avant et au centre du lieu de rassemblement, à une distance de 15 pas,
9	« (nom du CIECM ou CCMRC), RASSEMBLEMENT—MARCHE »	PM2	Les cadets commandant de compagnie se mettent au garde-à-vous et font demi-tour de façon à faire face à leur compagnie.	
10	« COMPAGNIE, GARDE-À—VOUS »	Cadets commandant de compagnie		Les cadets commandant de compagnie donnent ce commandement l'un après l'autre à leur compagnie.
11	« COMPAGNIE, VERS LA DROITE, EN COLONNE PAR TROIS, À DROITE, TOUR—NEZ »	Cadets commandant de compagnie		Les cadets commandant de compagnie donnent ce commandement l'un après l'autre à leur compagnie
12	« COMPAGNIE, PAS CADENCÉ—MARCHE »	Cadets commandant de compagnie		Au besoin, faire une conversion pour amener la compagnie jusqu'à son guide. Chacune des compagnies manœuvre de façon à amener sa division de tête dans la ligne de son guide de gauche.
13	« COMPAGNIE—À LA HALTE, FACE À LA GAUCHE, FORMEZ COLONNE SERRÉE DE DIVISIONS »	Cadets commandant de compagnie	La compagnie exécute le commandement et les CM divisionnaires font arrêter leur division de façon à former une colonne. Le cadet commandant de compagnie mesure la distance à laisser entre chaque peloton, comme pour l'alignement de la compagnie.	
14	« COMPAGNIE – HALTE »	PM2		
15	« (nom du CIECM ou CCMRC), VERS L'AVANT, À GAUCHE, TOUR—NEZ »	PM2		
16	« (nom du CIECM ou CCMRC),	PM2		



No.	Commandement	Donnée par	Exécution	Observations
	OUVREZ LES RANGS— MARCHE »			
17	« PAR LA DROITE, ALI—GNEZ »	PM2		
18	« (nom du CIECM ou CCMRC), FIXE	PM2		
19	« FAÏTES—RAPPORT »	PM2	Les cadets commandant de compagnie rendent compte de l'effectif de leur compagnie l'un après l'autre, en commençant par la droite.	À moins que l'unité ait d'autres coutumes, Les cadets commandant de compagnie utilise les termes suivants : « compagnie A, XX cadets présents premier maître ». Une fois ces comptes rendus terminés, le PM1 se place deux pas derrière le PM2.
20			Le PM2 fait demi-tour et rend compte de l'effectif de l'équipage au PM1. Le PM1 lui donne l'ordre de rejoindre les rangs. Le PM2 tourne à droite et se rend à sa position. Le PM1 s'avance à deux pas et prend place à l'endroit occupé antérieurement par le PM2.	Le PM1 attend que le PM2 ait regagné son poste avant de donner d'autres commandements. Il arrive souvent que le PM1 donne l'ordre à l'équipage de prendre la position « en place, repos » puis de se mettre au garde-à-vous.
21	« COMPAGNIE, EN PLACE, RE—POS »	Cadets commandant de compagnie		Ce commandement est donné par chacun des commandants de compagnie successivement, en commençant par la droite. Dès que le commandant de la dernière compagnie a donné son commandement, tous les commandants de compagnie font demi-tour et prennent simultanément la position « en place, repos ».
22	« (nom du CIECM ou CCMRC), GARDE-À—VOUS »	PM1		

No.	Commandement	Donnée par	Exécution	Observations
23	« FAÏTES DÉFILER LA GARDE ET LA MUSIQUE »	PM1		Commandement donné lorsque toutes les divisions ont pris place.
24	« GARDE ET MUSIQUE, GARDE-À—VOUS »	Cadet commandant de la garde		Les baïonnettes sont déjà fixées aux armes.
25	« GARDE SUR L'ÉPAULE—ARMES »	Cadet commandant de la garde		
26	« GARDE ET MUSIQUE, PAR LE CENTRE, PAS CADENCÉ—MARCHE »	Cadet commandant de la garde		
27	« GARDE, À GAUCHE (DROITE), TOUR—NEZ »	Cadet commandant de la garde		La garde et la musique s'alignent sur le centre de l'estrade d'honneur.
28	« GARDE—HALTE »	Cadet commandant de la garde		
29		Tambour-major	La musique s'arrête à la bonne position en exécutant les signaux donnés par le tambour-major.	
30	« GARDE ET MUSIQUE, PAR LE CENTRE, ALI—GNEZ »	Cadet commandant de la garde		
31	« GARDE ET MUSIQUE—FIXE »	Cadet commandant de la garde		
32	« GARDE, AU PIED—ARMES »	Cadet commandant de la garde		
33	« (nom du CIECM ou CCMRC), EN PLACE RE—POS »	PM1		L'équipage est maintenant prêt à recevoir le dignitaire.
34	« (nom du CIECM ou CCMRC), GARDE-À—VOUS »	PM1		À l'arrivée du dignitaire sur l'estrade d'honneur.
35	« GARDE SUR L'ÉPAULE—ARMES »	PM1		
36	« (nom du CIECM ou CCMRC), SALUT (GÉNÉRAL) (ROYAL), PRÉSENTEZ—ARMES »	PM1	Tous les commandants de compagnies et les CM divisionnaires saluent au dernier mouvement de la garde.	Il y a salut général lorsque le dignitaire a le grade de capitaine de corvette (major) ou supérieur. Si le dignitaire est un membre de la famille royale, le salut royal s'impose.

No.	Commandement	Donnée par	Exécution	Observations
37	« GARDE, SUR L'ÉPAULE— ARMES »	PM1	Tous les commandants de compagnie et les CM divisionnaires adoptent la position du garde-à-vous au dernier mouvement de la garde.	On peut maintenant procéder aux couleurs (ou coucher du soleil), le cas échéant.
38	« GARDE, AU PIED—ARMES »	Cadet commandant de la garde	Une fois le mouvement de la garde terminé, le PM1 va prendre position à gauche de l'estrade d'honneur, face vers l'arrière, pour la durée de l'inspection de la garde.	
39		Cadet commandant de la garde	<p>Le cadet commandant de la garde s'avance à trois pas de l'estrade d'honneur et salue.</p> <p>Le cadet commandant de la garde s'adresse au dignitaire de la manière suivante : « Je suis le <u>(grade et nom)</u> . La garde du <u>(nom du CIECM ou CCMRC)</u> est prête pour votre inspection Monsieur (Madame) ».</p> <p>Le cadet commandant de la garde accompagne le dignitaire durant l'inspection. Lorsque l'inspection est terminée, Le cadet commandant de la garde retourne à l'estrade d'honneur avec le dignitaire. Lorsque le dignitaire est sur l'estrade d'honneur, Le cadet commandant de la garde lui demande la permission de continuer, salue et retourne à son poste.</p>	<p>Le groupe de revue sera composé du dignitaire et du Cadet commandant de la garde seulement.</p> <p>Aucune autre division n'est inspectée à ce moment.</p>

No.	Commandement	Donnée par	Exécution	Observations
40		PM1	<p>Le PM1 s'avance à trois pas de l'estrade d'honneur et salue.</p> <p>Le PM1 s'adresse au dignitaire de la manière suivante : « Je suis le <u>(grade et nom)</u> . L'équipage du <u>(nom du CIECM ou CCMRC)</u> est prêt pour votre inspection Monsieur (Madame) ».</p> <p>Le PM1 accompagne le dignitaire durant l'inspection. Ils peuvent être accompagnés par les personnes désignées par le commandant. Lorsque l'inspection est terminée, le PM1 retourne à l'estrade d'honneur avec le dignitaire. Lorsque le dignitaire est sur l'estrade d'honneur, le PM1 lui demande la permission de procéder avec la prière ou de continuer avec la cérémonie, salue et retourne à son poste.</p>	<p>Il n'est pas nécessaire que le dignitaire inspecte toutes les divisions. Plusieurs personnes peuvent se séparer cette fonction.</p> <p>Si aucune prière n'est prévue, passez au No. 48.</p>
41	« <u>(nom du CIECM ou CCMRC)</u> , DÉCOUVREZ—VOUS »	PM1		
42	« EN PLACE, RE—POS »	PM1		
43	« REPOS »	PM1	Les prières sont lues par l'aumônier (s'il est présent), par le commandant, par le commandant en second ou par un autre membre du personnel désigné pour cette tâche.	
44	« <u>(nom du CIECM ou CCMRC)</u> , COUVREZ—VOUS »	PM1	Commandement donné seulement lorsque le dignitaire et le PM1 on remis leur coiffure	
45	« EN PLACE, RE—POS »	PM1		
46	« REPOS »	PM1		
47	« <u>(nom du CIECM ou CCMRC)</u> , GARDE—À—VOUS »	PM1		
48	« <u>(nom du CIECM ou CCMRC)</u> , FÉRMEZ LES RANGS—MARCHE »	PM1		
49	« GARDE, SUR L'ÉPAULE—ARMES »	PM1		

No.	Commandement	Donnée par	Exécution	Observations
50	« L'ÉQUIPAGE DU (nom du CIECM ou CCMRC) DÉFILERA EN COLONNE DE ROUTE ET EN COLONNE SERRÉE DE DIVISIONS. VERS LA DROITE EN COLONNE DE ROUTE, À DROITE, TOUR—NEZ »	PM1		Les cadets-maîtres divisionnaires vont prendre leur position pour les déplacements en colonne de route.
51	« EN SUCCESSION, PAR COMPAGNIE, PAR LA GAUCHE, PAS CADENCÉ—MARCHE »	PM1		
52	« GARDE, PAR LA GAUCHE, PAS CADENCÉ—MARCHE »	Cadet commandant de la garde		
53	« EN SUCCESSION, PAR DIVISION, PAR LA GAUCHE, PAS CADENCÉ—MARCHE »	Cadets commandant de compagnie		
54	« DIVISION N° 1, PAR LA GAUCHE, PAS CADENCÉ—MARCHE »	CM divisionnaire		Tous les autres CM divisionnaires donnent le commandement au moment opportun.
55	« PAR LA DROITE »	PM1	Le PM2 et Les cadets commandant de compagnie (guides de droite) prennent position sur le flanc droit de façon à amener le rang arrière de leur compagnie sur la ligne de défilé.	Commandement donné lorsque le PM1 a terminé sa conversion.
56	« EN SUCCESSION, PAR COMPAGNIE, TÊTE À—DROITE »	PM1		
57	« GARDE, TÊTE À—DROITE »	Cadet commandant de la garde	Le PM1 et le cadet commandant de la garde, saluent tandis que Le cadet-maître surnuméraire et les membres de la garde tournent la tête à droite.	
58	« COMPAGNIE, EN SUCCESSION, PAR DIVISION, TÊTE À—DROITE »	Cadets commandant de compagnie		
59	« (Nom de la division), TÊTE À—DROITE »	CM divisionnaire	Le cadets commandant de compagnie et les CM divisionnaires saluent tandis que le PM2, et les cadets-maîtres surnuméraires ainsi que les membres des divisions tournent la tête à droite.	
60	« EN SUCCESSION, PAR COMPAGNIE—FIXE »	PM1		Commandement donné après avoir dépassé l'estrade d'honneur.
61	« GARDE—FIXE »	Cadet	Le PM1 et le cadet	

No.	Commandement	Donnée par	Exécution	Observations
		commandant de la garde	commandant de la garde, cessent de saluer tandis que Le cadet-maître surnuméraire et les membres de la garde ramène la tête vers l'avant.	
62	« COMPAGNIE EN SUCCESSION, PAR DIVISION—FIXE »	Cadets commandant de compagnie		Commandement donné après avoir dépassé l'estrade d'honneur.
63	« (Nom de la division), FIXE »	CM divisionnaire N° 1	Le cadets commandant de compagnie et les CM divisionnaires cessent de saluer tandis que le PM2, et les cadets-maîtres surnuméraires ainsi que les membres des divisions ramènent la tête vers l'avant.	
64	« EN SUCCESSION, PAR COMPAGNIE, VERS L'AVANT, À GAUCHE TOUR—NEZ »	PM1		
65	« GARDE, À GAUCHE, TOUR—NEZ »	Cadet commandant de la garde		
66	« COMPAGNIE, EN SUCCESSION, PAR DIVISION, A GAUCHE, TOUR—NEZ »	Cadets commandant de compagnie		
67	« (Nom de la division), VERS L'AVANT, À GAUCHE, TOUR—NEZ »	CM divisionnaire		
68	« EN SUCCESSION, PAR COMPAGNIE, TÊTE À—DROITE »	PM1		
69	« GARDE, TÊTE À—DROITE »	Cadet commandant de la garde	Le PM1 et le cadet commandant de la garde, saluent tandis que le cadet-maître surnuméraire et les membres de la garde tournent la tête à droite.	
70	« COMPAGNIE EN SUCCESSION, PAR DIVISION, TÊTE À—DROITE »	Cadets commandant de compagnie		
71	« (Nom de la division), TÊTE À—DROITE »	CM divisionnaire	Le cadets commandant de compagnie et les CM divisionnaires saluent tandis que le PM2 et les cadets-maîtres surnuméraire ainsi que les membres des divisions tournent la tête à droite.	

No.	Commandement	Donnée par	Exécution	Observations
72	« EN SUCCESSION, PAR COMPAGNIE—FIXE »	PM1		Commandement donné après avoir dépassé l'estrade d'honneur.
73	« GARDE—FIXE »	Cadet commandant de la garde	Le PM1 et le cadet commandant de la garde, cessent de saluer tandis que Le cadet-maître surnuméraire et les membres de la garde ramène la tête vers la droite.	
74	« COMPAGNIE EN SUCCESSION, PAR DIVISION—FIXE »	Cadets commandant de compagnie		Commandement donné après avoir dépassé l'estrade d'honneur.
75	« <u>(Nom de la division)</u> , FIXE »	CM divisionnaire	Le cadets commandant de compagnie et les CM divisionnaires cessent de saluer tandis que le PM2 et les cadets-maîtres surnuméraires ainsi que les membres des divisions ramènent la tête vers l'avant.	
76	« EN SUCCESSION, PAR COMPAGNIE, VERS L'AVANT, DE LA DROITE, EN COLONNE PAR TROIS, À DROITE TOUR—NEZ »	PM1		
77	« GARDE, À DROITE, TOUR—NEZ »	Cadet commandant de la garde		
78	« COMPAGNIE, EN SUCCESSION, PAR DIVISION, VERS L'AVANT, DE LA DROITE, EN COLONNE PAR TROIS, À DROITE TOUR—NEZ »	Cadets commandant de compagnie		
79	« <u>(Nom de la division)</u> , À DROITE, TOUR—NEZ »	CM divisionnaire	Chaque CM divisionnaire exécute 2 conversions avec sa division et se dirige vers sa position originale.	
80	« EN SUCCESSION, PAR COMPAGNIE—HALTE »	PM1		
81	« GARDE—HALTE »	Cadet commandant de la garde		
82	« COMPAGNIE, EN SUCCESSION, PAR DIVISION—HALTE »	Cadets commandant de compagnie		
83	« <u>(Nom de la division)</u> , HALTE »	CM divisionnaire		

No.	Commandement	Donnée par	Exécution	Observations
84	« (nom du CIECM ou CCMRC), VERS L'AVANT, À GAUCHE, TOUR—NEZ »	PM1		
85	« GARDE, AU PIED—ARMES »	PM1		
86	« (nom du CIECM ou CCMRC), OUVREZ LES RANGS— MARCHE »	PM1		
87	« PAR LA DROITE, ALI—GNEZ »	PM1		
88	« (nom du CIECM ou CCMRC), FIXE »	PM1		S'il n'y a pas de remise de récompenses ou d'allocutions, passer au N° 93
89	« (nom du CIECM ou CCMRC), EN PLACE—REPOS »	PM1		
90	« REPOS »	PM1		
91			Remise de récompenses et allocutions.	
92	« (nom du CIECM ou CCMRC), GARDE-À—VOUS »	PM1		
93	« GARDE, SUR L'ÉPAULE— ARMES »	PM1		
94	GARDE, PRÉSENTEZ— ARMES »	PM1	À la fin du dernier mouvement de la garde, la musique débute l'hymne national et le PM1, les Cadets commandant de compagnie ainsi que les CM divisionnaires, saluent mais ne chantent pas.	
95	« GARDE, SUR L'ÉPAULE— ARMES »	PM1	Commandement donné lorsque l'hymne national a été joué. Le PM1, les Cadets commandant de compagnie ainsi que les CM divisionnaires, prennent la position du garde-à-vous au dernier mouvement de la garde.	
96	« (nom du CIECM ou CCMRC), AVANCERA (DE 7 PAS) EN FORMATION DE REVUE, PAR LE CENTRE, PAS CADENCÉ— MARCHE »	PM1	L'équipage avance de 15 pas. S'il n'y avait pas assez d'espace, l'avance en formation de revue pourrait se faire en 7 pas.	On emploie l'expression « de 7 pas » lorsque l'on avance de cette distance. On n'emploie pas l'expression « de 15 pas » lorsque l'on avance de cette distance



No.	Commandement	Donnée par	Exécution	Observations
97	« (nom du CIECM ou CCMRC), SALUT (GÉNÉRAL) (ROYAL), PRÉSENTEZ—ARMES »	PM1	Tous les Cadets commandant de compagnie et CM de division saluent au dernier mouvement de la garde.	Il y a salut général lorsque le dignitaire a le grade de capitaine de corvette (major) ou supérieur. Si le dignitaire est un membre de la famille royal, le salut royal s'impose.
98	« GARDE, SUR L'ÉPAULE— ARMES »	PM1	Tous les Cadets commandant de compagnie et CM de division prennent la position du garde-à-vous au dernier mouvement de la garde.	Une fois les armes sur l'épaule, le dignitaire quitte l'estrade d'honneur.
99	« RETIREZ LA GARDE ET LA MUSIQUE »	PM1	Commandement donné une fois que le dignitaire a quitté l'estrade d'honneur	
100	« GARDE, À DROITE, TOUR— NEZ »	Cadet commandant de la garde		
101	« GARDE ET MUSIQUE, PAS CADENCÉ—MARCHE »	Cadet commandant de la garde	La garde se retire sur le flanc droit. La musique peut faire de même, ou exécuter une contremarche et se retiré vers l'arrière.	
102	« EN PLACE RE—POS »	PM1		
103	« PREMIER MAÎTRE »	PM1	Le PM2 se présente et reçoit ses instructions. Le PM1 se retourne ensuite et quitte le terrain de parade. Le PM2 ordonne à l'équipage de se mettre au garde-à-vous au départ du PM1.	
104			Le PM2 exécute les instructions reçues par le PM1 et fait rompre l'équipage.	

## TABLE 5-1 - CEREMONY HEADED BY CADETS

(Texte français à la page 5-13)

**NOTE: Figures can be found at Annex A (page 5-A-1)**

No	Command	Given by	Execution	Observations
1			The CPO2 marches to and halts three paces in front of the position to be occupied by the "A" Coy marker.	The companies regroup in the sector which is appointed to them and the cadets assume the position "stand easy"
2	MARKERS	CPO2	The company markers come to attention and march onto the parade square. The "A" Coy marker halts three paces in front of and facing the CPO2. The remainders halts and dress on the left of that marker at shoulder dressing. Upon completion of dressing, they look to the front in succession from the right.	Companies adopt the stand at ease position. Standard pauses are observed between drill movements.
3	MARKERS – NUMBER	CPO2	The markers number consecutively from right to left.	
4	NO. 1 RIGHT, REMAINDER LEFT – TURN	CPO2	"A" Coy marker turns right, the remainder turn left.	If no mark is observable on the ground the CPO2 must indicate the number of steps which each guide must make.
5	NO. 1 STAND FAST, REMAINDER QUICK – MARCH	CPO2	"A" Coy marker stands fast, the remainder march the required distance and halt.	
6	NO. 1 STAND FAST, REMAINDER ABOUT – TURN	CPO2	"A" Coy marker stands fast, the remainder about turn and cover off the "A" Coy marker.	The CPO2 marches out six paces in front of "A" Coy marker, halts, turns about and ensures the markers are covered off.
7	MARKERS – STEADY	CPO2	The markers stand fast.	

No	Command	Given by	Execution	Observations
8	MARKERS, LEFT – TURN	CPO2	The markers turn left.	This order places the markers in line. The CPO2 marches to a position 15 paces in front and center of where the Ship's company will be formed.
9	(Name of SCSTC or RCSCC), FALL – IN	CPO2	Each company commander comes to attention and turns about to face his/her company.	
10	COMPANY – ATTENTION	Coy commander		The company commands are given by each Coy commander consecutively.
11	COMPANY, MOVE TO THE RIGHT IN COLUMN OF THREES, RIGHT – TURN	Coy commander		The Coy commander gives this command one after the other to their companies.
12	COMPANY, QUICK – MARCH	Coy commander		Where required, commands for wheeling will be given to bring the company to its marker. Each company will be manoeuvred to bring its lead platoon in line with its marker from the left.
13	COMPANY, AT THE HALT, FACING LEFT, FORM CLOSE COLUMN OF PLATOONS	Coy commander	The company acts as ordered, the Divisional PO halting their divisions in column of divisions. The Coy commander or PO1 marches off the required distance between each platoon as for dressing the company.	
14	COMPANY – HALT	CPO2		
15	(Name of SCSTC or RCSCC), ADVANCE, LEFT – TURN	CPO2		
16	(Name of SCSTC or RCSCC), OPEN ORDER – MARCH	CPO2		
17	(Name of SCSTC or RCSCC), RIGHT – DRESS	CPO2		
18	(Name of SCSTC or RCSCC), EYES - FRONT	CPO2		

No	Command	Given by	Execution	Observations
19	REPORT YOUR COMPANIES	CPO2	The Coy commander or PO1 report the strength of their companies consecutively from the right.	The Coy commander will state " ... company, ... cadets on parade, Chief " when reporting, or according to unit custom.
20			The CPO2 turns about and reports the Ship's company to the CPO1. The CPO1 orders the CPO2 to fall in. The CPO2 turns right , and marches to his position on parade. The CPO1 takes two paces forward to assume the CPO2 former position.	The CPO1 shall wait until the CPO2 has adopted this new position before giving any further commands. It is common for the CPO1 to exercise the Ship's company by ordering it to stand at ease and then back to attention.
21	COMPANY, STAND AT EASE	Coy commander		Given consecutively from the right front by each Coy commander. Upon the last company commander giving the command, all Coy commander turn about and stand at ease together.
22	(Name of SCSTC or RCSCC), ATTENTION	CPO1		
23	MARCH ON THE GUARD AND BAND	CPO1		
24	GUARD AND BAND – ATTENTION	Guard PO		The bayonets are already fixed on the rifle.
25	GUARD, SLOPE – ARMS	Guard PO		
26	GUARD AND BAND, BY THE CENTER, QUICK –MARCH	Guard PO		
27	GUARD, LEFT (RIGHT) –TURN	Guard PO		The guard and the band line up in the centre of the dais.
28	GUARD, HALT	Guard PO		
29		Drum major	The band stops at the correct position, carrying out the signals given by the Drum Major.	
30	GUARD AND BAND, BY THE CENTER, – DRESS	Guard PO		
31	GUARD AND BAND, EYES – FRONT	Guard PO		
32	GUARD, ORDER – ARMS	Guard PO		
33	(Name of SCSTC or RCSCC),			The Ship's company

No	Command	Given by	Execution	Observations
	STAND AT EASE			is now ready to received the dignitary.
34	(Name of SCSTC or RCSCC), ATTENTION	CPO1		At the arrival of the dignitary on the dais
35	GUARD, SLOPE – ARMS	CPO1		
36	(Name of SCSTC or RCSCC), (GENERAL) (ROYAL) SALUTE, PRESENT ARMS	CPO1	All the Coy commander and Divisional PO salute at the last movement of the guard.	There is a general salute when the dignitary holds the rank of Lieutenant Commander (Major) or higher. If the dignitary is a member of the Royal Family, the Royal salute is imperative.
37	GUARD, SLOPE – ARMS	CPO1	All the Coy commander and Divisional PO come to attention at the last movement of the guard.	Time to proceed with the colours, if need be.
38	GUARD, ORDER – ARMS	Guard PO	Once the movement of the guard is completed the CPO1 goes to take up a position to the left of the dais, facing the rear, for the duration of the inspection of the guard.	
39		Guard PO	<p>The Guard PO moves forward three paces from the dais and salutes.</p> <p>The Guard PO addresses the dignitary in the following manner: "I am the <u>(rank and name)</u> . The guard of the <u>(Name of SCSTC or RCSCC)</u>, is ready for your inspection Sir (Ma'am)"</p> <p>The Guard PO accompanies the dignitary during the inspection. When the inspection is finished the Guard PO returns to the dais with the dignitary. When the dignitary is on the dais, the Guard PO asks his/her permission to carry on, salutes and returns to his/her position.</p>	<p>The review group will be composed of the dignitary and the Guard PO only.</p> <p>No other division will be inspected at this time.</p>

No	Command	Given by	Execution	Observations
40		CPO1	<p>The CPO1 moves three paces forward from the dais, and salutes.</p> <p>The CPO1 addresses the dignitary in the following manner: "I am <u>(rank and name)</u>. The Ship's company of the <u>(Name of SCSTC or RCSCC)</u>, is ready for your inspection Sir (Ma'am)"</p> <p>The CPO1 accompanies the dignitary during the inspection. He may be accompanied by persons designated by the Commanding officer. When the inspection is completed, the CPO1 returns to the dais with the dignitary. When the dignitary is on the dais, the CPO1 asks his/her permission to carry on with the prayer or to continue with the ceremony, salutes and returns to his position.</p>	<p>It is not necessary for the dignitary to inspect all divisions. Many persons may divide this function.</p> <p>The prayer takes place after the inspection of the Ship's company. If there is no prayer proceed to No. 48.</p>
41	<u>(Name of SCSTC or RCSCC)</u> , REMOVE HEADDRESS	CPO1		
42	STAND AT – EASE	CPO1		
43	STAND EASY	CPO1	The prayers are read by the chaplain (if he is present), by the Commanding officer, by the X.O. or by another member of the staff designated for this task.	
44	<u>(Name of SCSTC or RCSCC)</u> , REPLACE HEADDRESS	CPO1	Command given only when the dignitary and the CPO1 have replaced their headdress.	
45	<u>(Name of SCSTC or RCSCC)</u> , STAND AT – EASE	CPO1		
46	STAND EASY	CPO1		
47	<u>(Name of SCSTC or RCSCC)</u> , ATTENTION	CPO1		
48	<u>(Name of SCSTC or RCSCC)</u> , CLOSE ORDER – MARCH	CPO1		
49	GUARD, SLOPE – ARMS	CPO1		

No	Command	Given by	Execution	Observations
50	(Name of SCSTC or RCSCC), WILL MARCH PAST IN COLUMN OF ROUTE AND IN CLOSE COLUMN OF DIVISIONS. MOVE TO THE RIGHT, IN COLUMN OF ROUTE, RIGHT – TURN	CPO1		Divisional PO
51	IN SUCCESSION OF COMPANY, BY THE LEFT QUICK – MARCH	CPO1		
52	GUARD, BY THE LEFT, QUICK – MARCH	Guard PO		
53	IN SUCCESSION OF DIVISION, BY THE LEFT, QUICK – MARCH	Coy commander		
54	DIVISION NO. 1, BY THE LEFT, QUICK – MARCH	Divisional PO		All the other Divisional POs give the command at the right moment.
55	BY THE RIGHT	CPO1	The Coy commander (Right Guides) shall move to the right flank and lead the rear ranks of their companies along the march past line.	Given after the CPO1 has completed the wheel.
56	IN SUCCESSION OF COMPANY, EYES – RIGHT	CPO1		
57	GUARD, EYES – RIGHT	Guard PO	CPO1 and Guard PO salute.	
58	IN SUCCESSION OF PLATOONS, EYES – RIGHT	Coy commander		
59	(Name of the division), EYES – RIGHT	Divisional PO No. 1	Coy commander and Divisional PO salute, CPO2, turns head and eyes to the right.	Coy commander maintains head and eyes to the front guiding No. 1 Division on march pas line.
60	IN SUCCESSION OF COMPANIES, EYES – FRONT	CPO1		Given after passing dais.
61	GUARD, EYES – FRONT	Guard PO	The CPO1 and the Guard PO cease salute.	
62	IN SUCCESSION OF DIVISIONS, EYES – FRONT	Coy commander		
63	(Name of the division), EYES – FRONT	Divisional PO No. 1	Coy commander and Divisional PO cease salute, CPO2 turns head and eyes to the front.	
64	IN SUCCESSION OF COMPANIES, LEFT – TURN	CPO1		
65	GUARD, LEFT – TURN	Guard PO		
66	IN SUCCESSION OF DIVISIONS, LEFT – TURN	Coy commander		
67	(Name of the division), LEFT – TURN	Divisional PO		

No	Command	Given by	Execution	Observations
68	IN SUCCESSION OF COMPANIES, EYES – RIGHT	CPO1		
69	GUARD, EYES – RIGHT	Guard PO	CPO1 and Guard PO salute.	
70	IN SUCCESSION OF DIVISIONS, EYES – RIGHT	Coy commander		
71	(Name of the division), EYES – RIGHT	Divisional PO No. 1	Coy commander and Divisional PO salute, CPO2, turns head and eyes to the right.	
72	IN SUCCESSION OF COMPANIES, EYES – FRONT	CPO1		
73	GUARD, EYES – FRONT	Guard PO	The CPO1 and the Guard PO cease salute.	
74	IN SUCCESSION OF DIVISIONS, EYES – FRONT	Coy commander		
75	(Name of the division), EYES – FRONT	Divisional PO	Coy commander and Divisional PO cease salute, CPO2.	
76	IN SUCCESSION OF COMPANIES, ADVANCE FROM THE RIGHT IN THREES, RIGHT – TURN	CPO1		
77	GUARD, RIGHT – TURN	Guard PO		
78	IN SUCCESSION OF DIVISIONS, ADVANCE FROM THE RIGHT IN THREES, RIGHT – TURN	Coy commander		
79	(Name of the division), RIGHT – TURN	Divisional PO	Each Divisional PO make 2 left wheels and march strait to their former position	
80	IN SUCCESSION OF COMPANIES, HALT	CPO1		
81	GUARD, HALT	Guard PO		
82	IN SUCCESSION OF DIVISIONS, HALT	Coy commander		
83	(Name of the division), HALT	Divisional PO		
84	(Name of SCSTC or RCSCC), ADVANCE, LEFT – TURN			
85	GUARD, ORDER – ARMS	CPO1		
86	(Name of SCSTC or RCSCC), OPEN ORDERS – MARCH	CPO1		
87	(Name of SCSTC or RCSCC), RIGHT – DRESS	CPO1		
88	(Name of SCSTC or RCSCC), EYES – FRONT	CPO1		If there are no presentations or speeches proceed to No. 93.
89	(Name of SCSTC or RCSCC), STAND AT – EASE	CPO1		
90	STAND EASY	CPO1		
91			Presentation of awards and speeches.	
92	(Name of SCSTC or RCSCC), ATTENTION	CPO1		



No	Command	Given by	Execution	Observations
93	GUARD, SLOPE – ARMS	CPO1		
94	GUARD, PRESENT – ARMS	CPO1	At the last movement of the guard the band begins playing the national anthem and the CPO1, the Coy commander as well as the Divisional PO salute, but do not sing.	
95	GUARD, SLOPE – ARMS	CPO1	Command given when the national anthem has been played. The CPO1, the Coy commander as well as the Divisional PO come to attention at the last movement of the guard.	
96	(Name of SCSTC or RCSCC), WILL ADVANCE ( 7 PACES) IN REVIEW ORDER, BY THE CENTER, QUICK – MARCH	CPO1	The Ship's company marches forward fifteen paces. If there is not enough space they may take seven paces forward..	The words "seven paces" are used when this distance is required. The words "fifteen paces" are not used when they advance this distance.
97	(Name of SCSTC or RCSCC), (GENERAL) (ROYAL) SALUTE, PRESENT ARMS	CPO1	All the Coy commander and Divisional PO salute at the last movement of the guard.	There is a general salute when the dignitary holds the rank of Lieutenant Commander (Major) or higher. If the dignitary is a member of the Royal Family, the Royal salute is imperative.
98	GUARD, SLOPE – ARMS	CPO1	All the Coy commander and Divisional PO come to attention at the last movement of the guard.	
99	MARCH OFF GUARD AND BAND	CPO1	Command is given once the dignitary has left the dais.	
100	GUARD, RIGHT – TURN	Guard PO		
101	GUARD AND BAND, QUICK – MARCH	Guard PO	The guard withdraws to the right flank. The band may do the same or execute a counter march and withdraw to the rear.	
102	STAND AT – EASE	CPO1		

<b>No</b>	<b>Command</b>	<b>Given by</b>	<b>Execution</b>	<b>Observations</b>
103	CHIEF	CPO1	The CPO2 presents himself and receives his instructions. The CPO1 returns afterwards and leaves the parade square. The CPO2 orders the Ship's company to stand at attention at the departure of the CPO1.	
104			The CPO2 carries out the instructions received from the CPO1 and dismisses the Ship's company.	

## ANNEXE B

### FIGURES – CÉRÉMONIE DIRIGÉE PAR LES OFFICIERS

(English text on page 5-B-1)

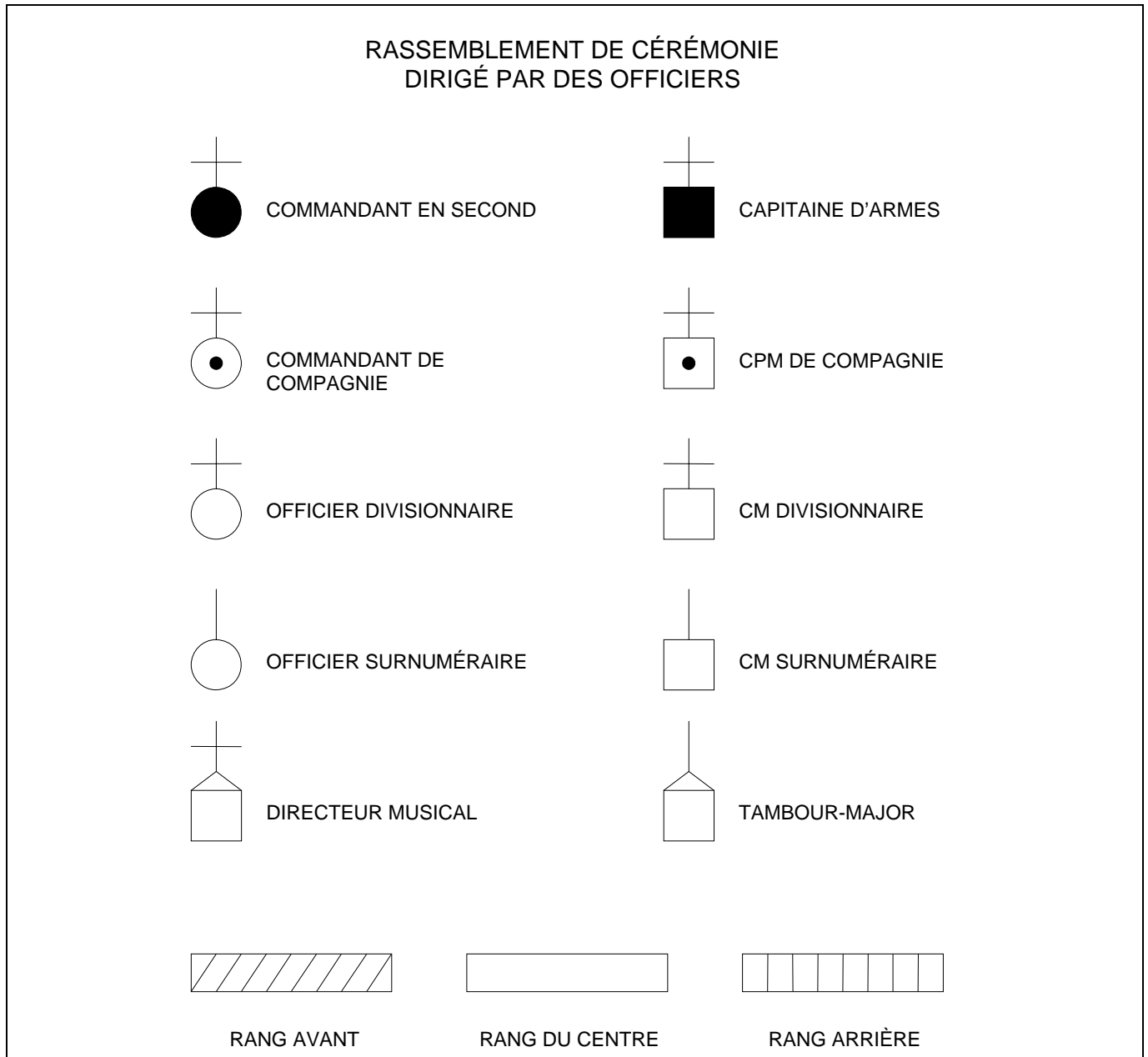

**Figure 5-13 Appointment Symbols –  
Ceremony headed by officers (French)**

**Figure 5-13 Symboles réservés aux  
affectations – Rassemblement dirigé par des  
officiers (en français)**

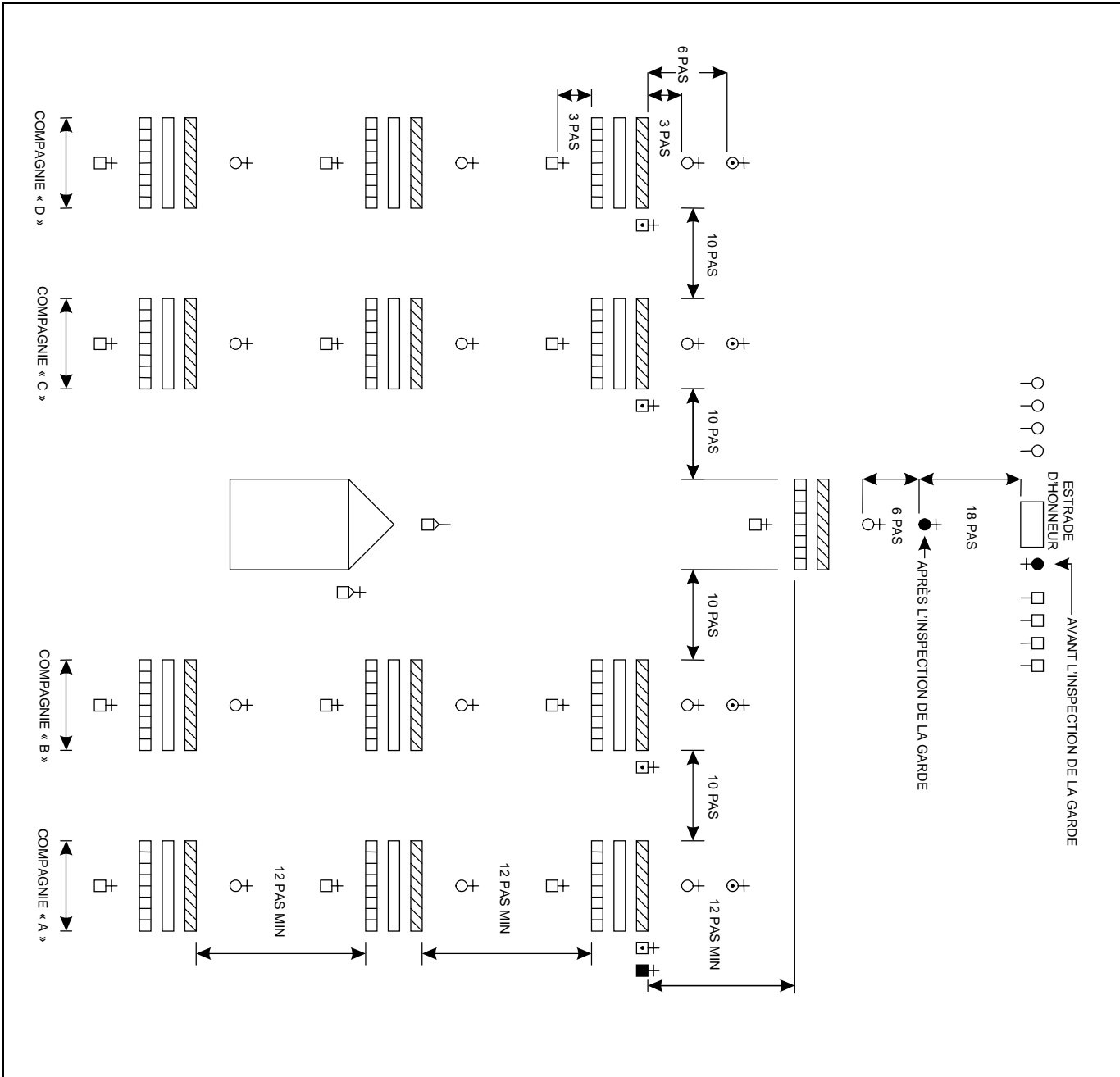
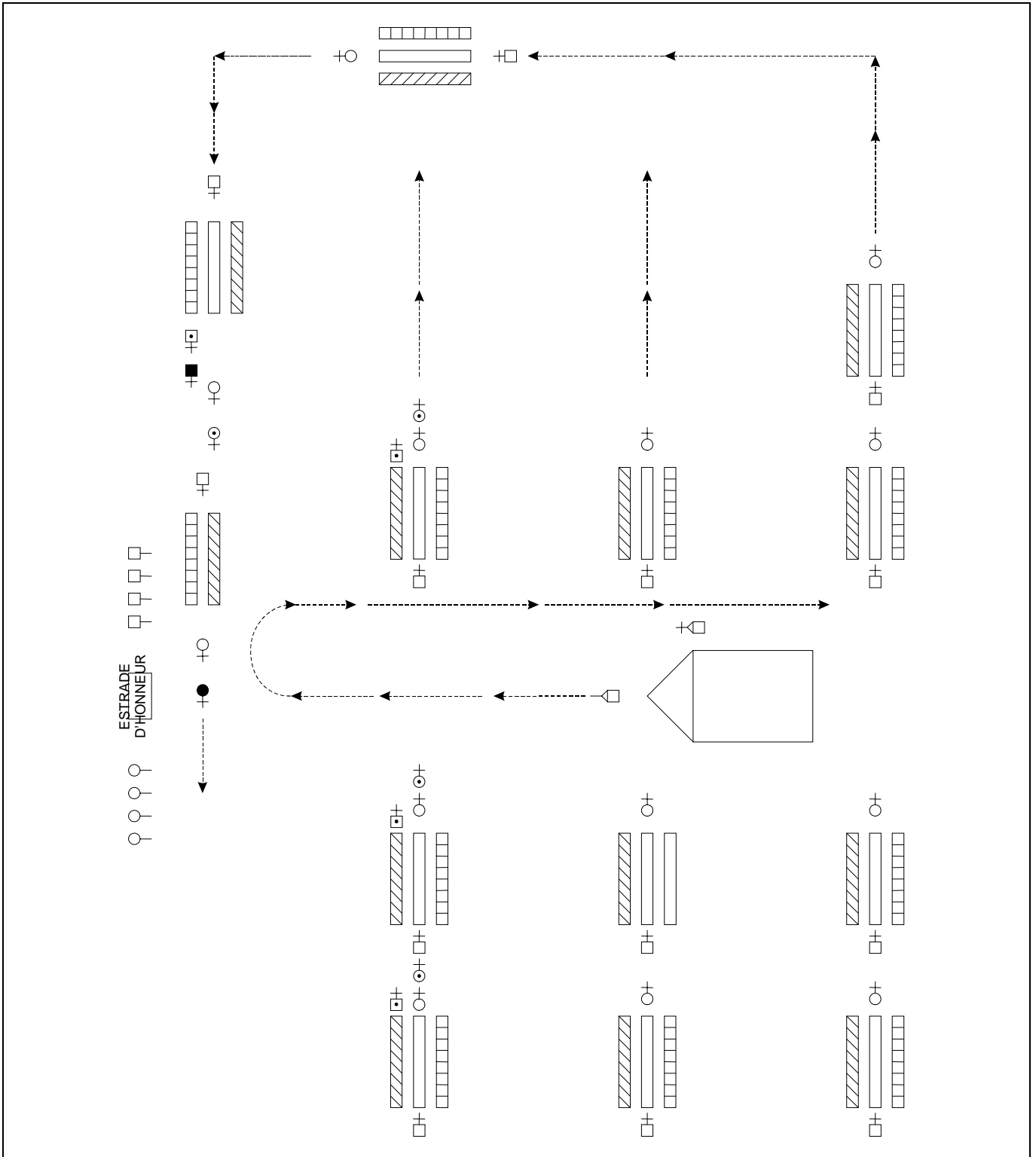

Figure 5-14 Ship's Company in Mass – Ceremony headed by officers (French)

Figure 5-14 Équipage en masse – Rassemblement dirigé par des officiers (en français)



**Figure 5-15** March Past in Column of Route – Ceremony headed by officers (French)

**Figure 5-15** Défilé en colonne de route – Rassemblement dirigé par des officiers (en français)

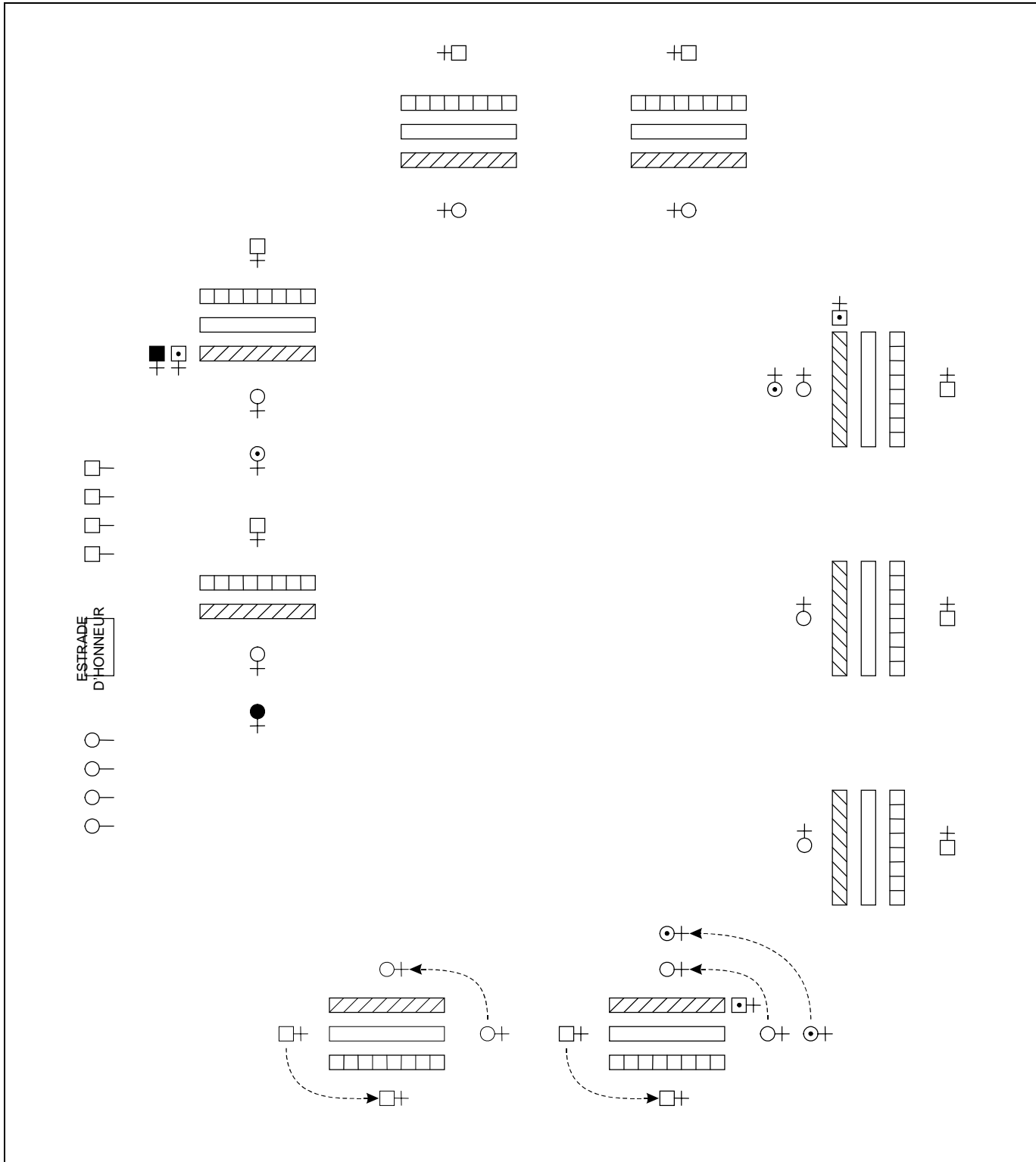

**Figure 5-16** March Past in Close Column of Divisions – Ceremony headed by officers (French)

**Figure 5-16** Défilé en colonne serrée de divisions – Rassemblement dirigé par des officiers (en français)

## ANNEX B

### FIGURES – CEREMONY HEADED BY OFFICERS

(Texte français à la page 5-B-5)

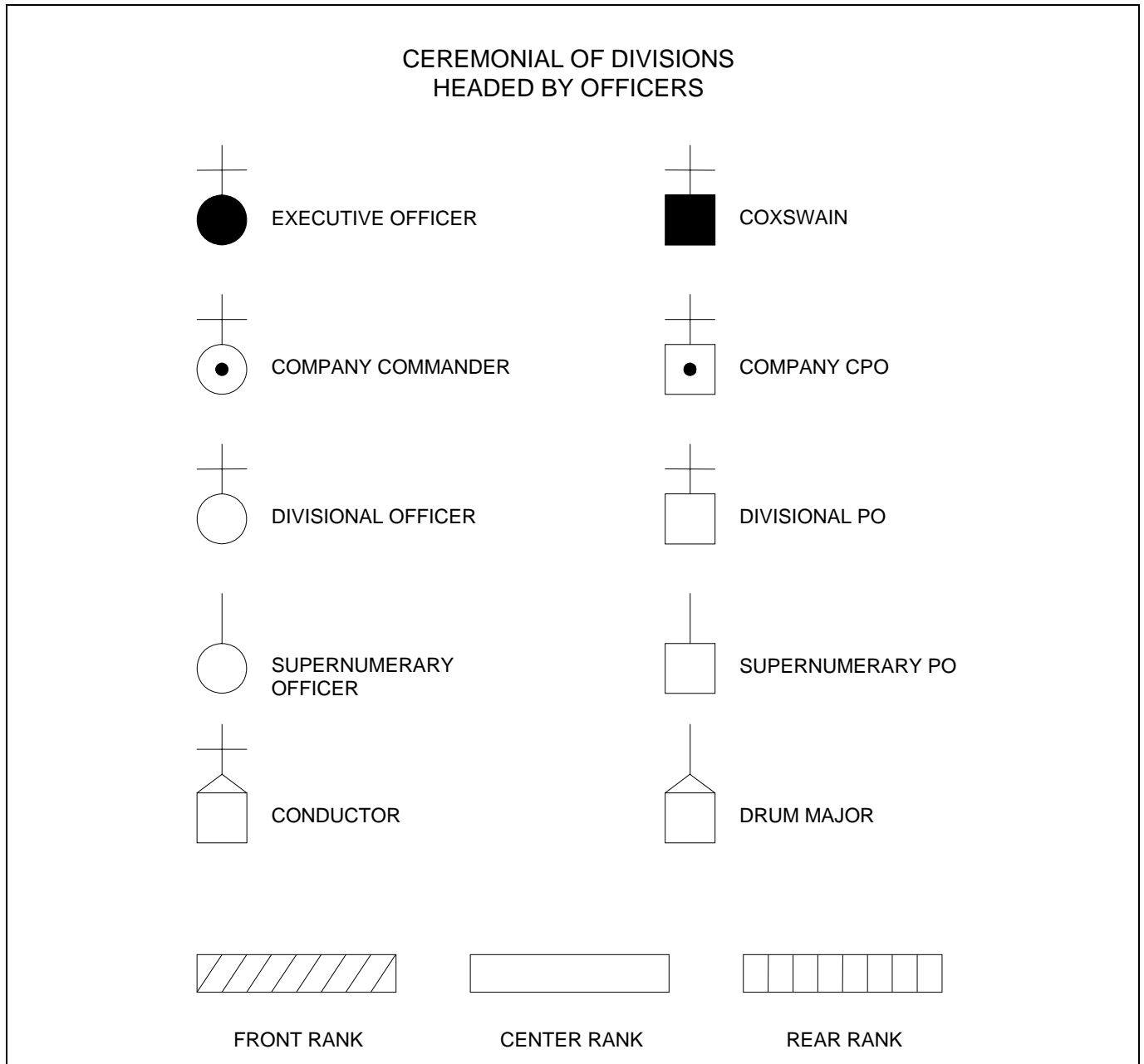

**Figure 5-9 Appointment symbols –  
Ceremony headed by officers (English)**

**Figure 5-9 Symboles réservés aux  
affectations – Rassemblement dirigé par des  
officiers (en anglais)**

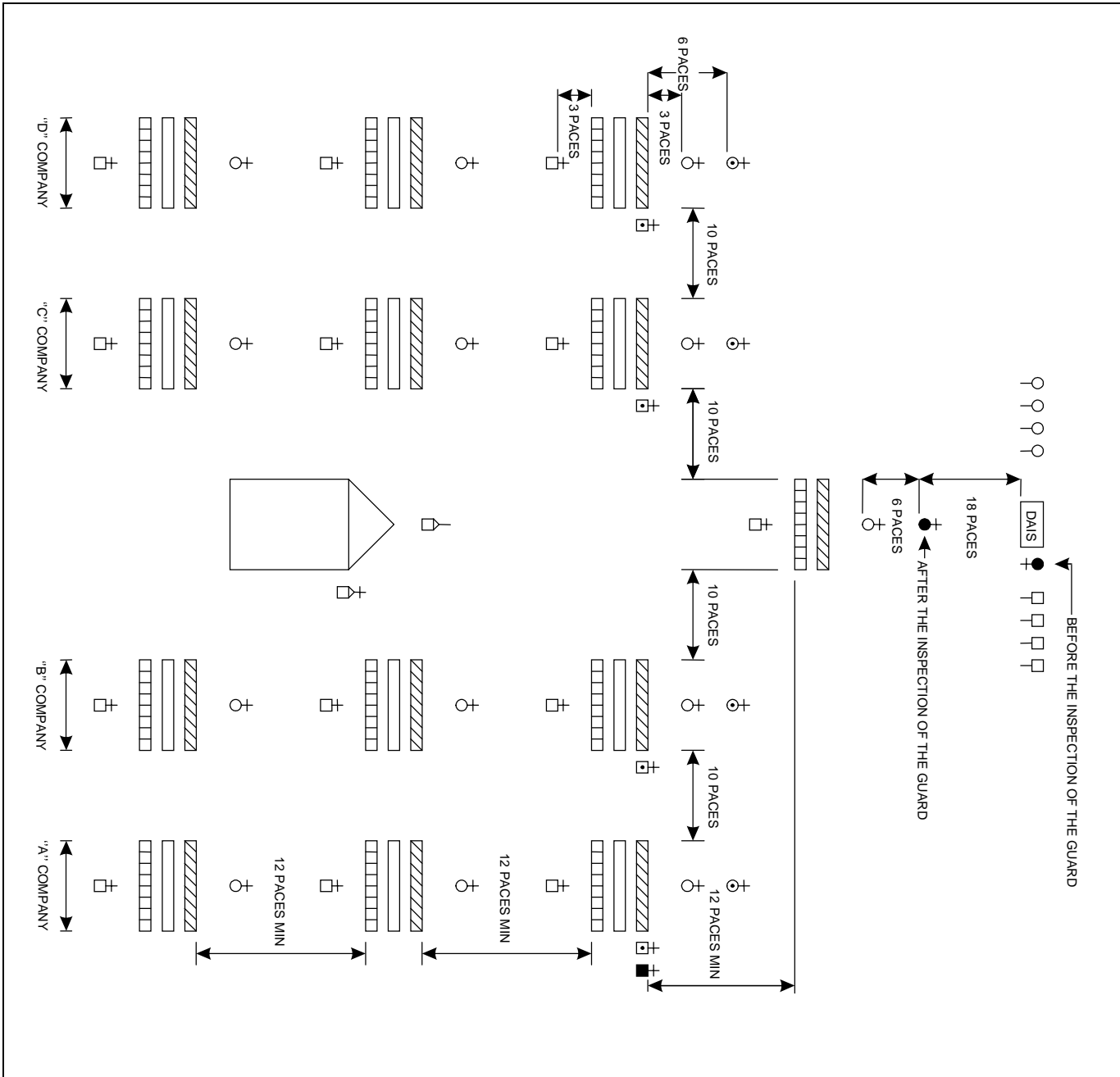
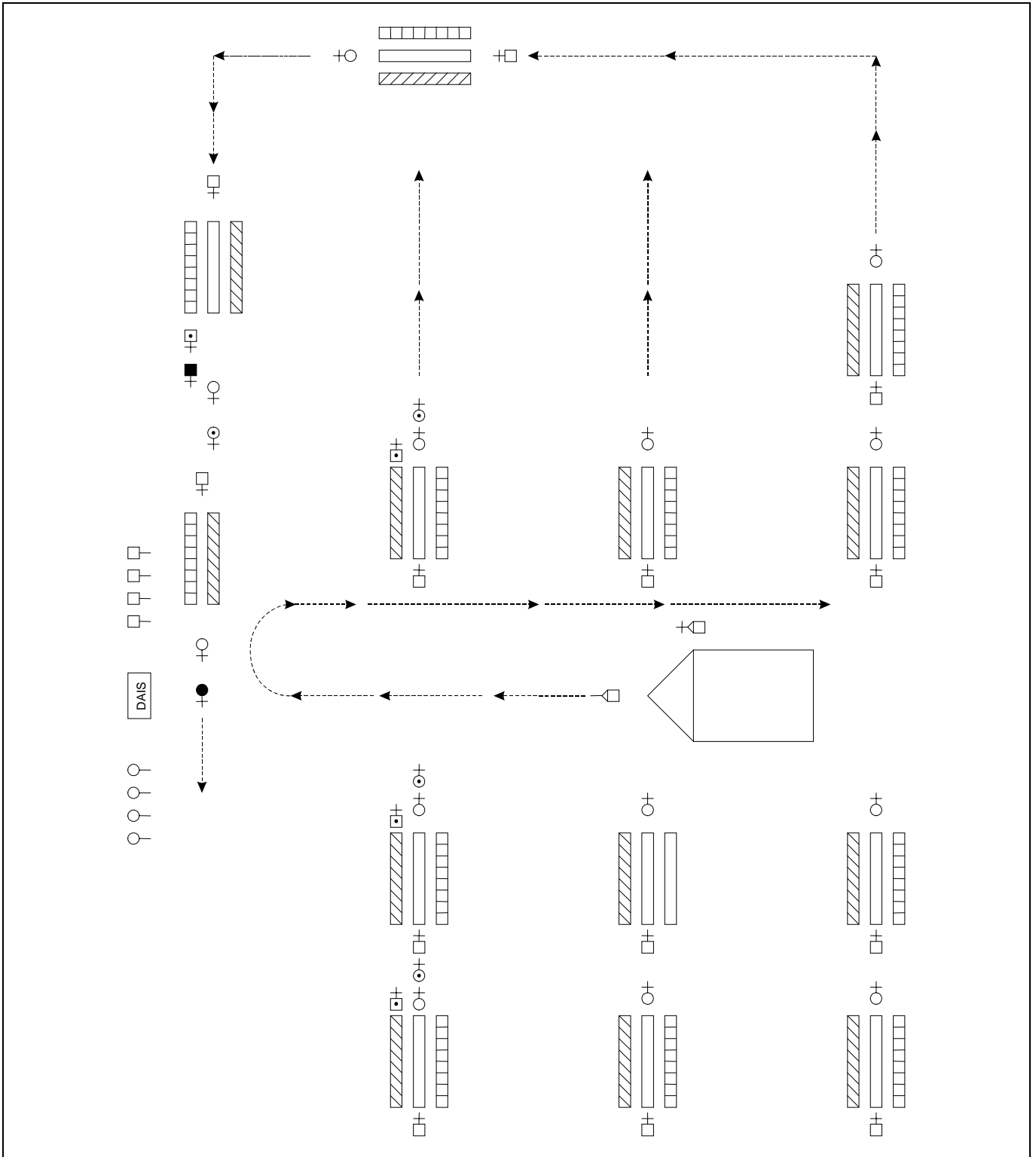

Figure 5-10 Ship's Company in Mass –  
Ceremony headed by officers (English)

Figure 5-10 Défilé en masse –  
Rassemblement dirigé par des officiers (en  
anglais)





**Figure 5-11 March Past in Column of Route – Ceremony headed by officers (English)**

**Figure 5-11 Défilé en colonne de route – Rassemblement dirigé par des officiers (en anglais)**

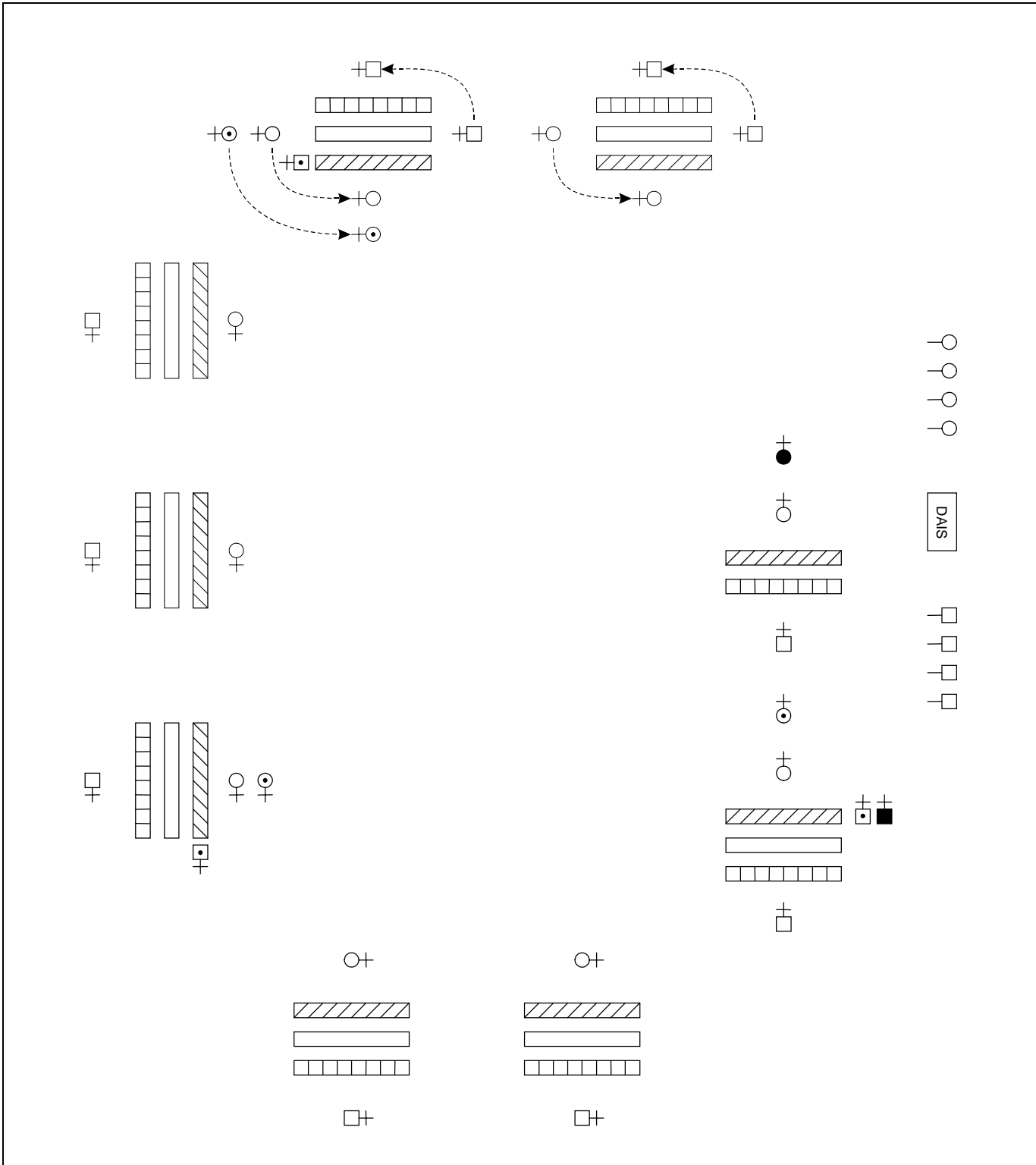
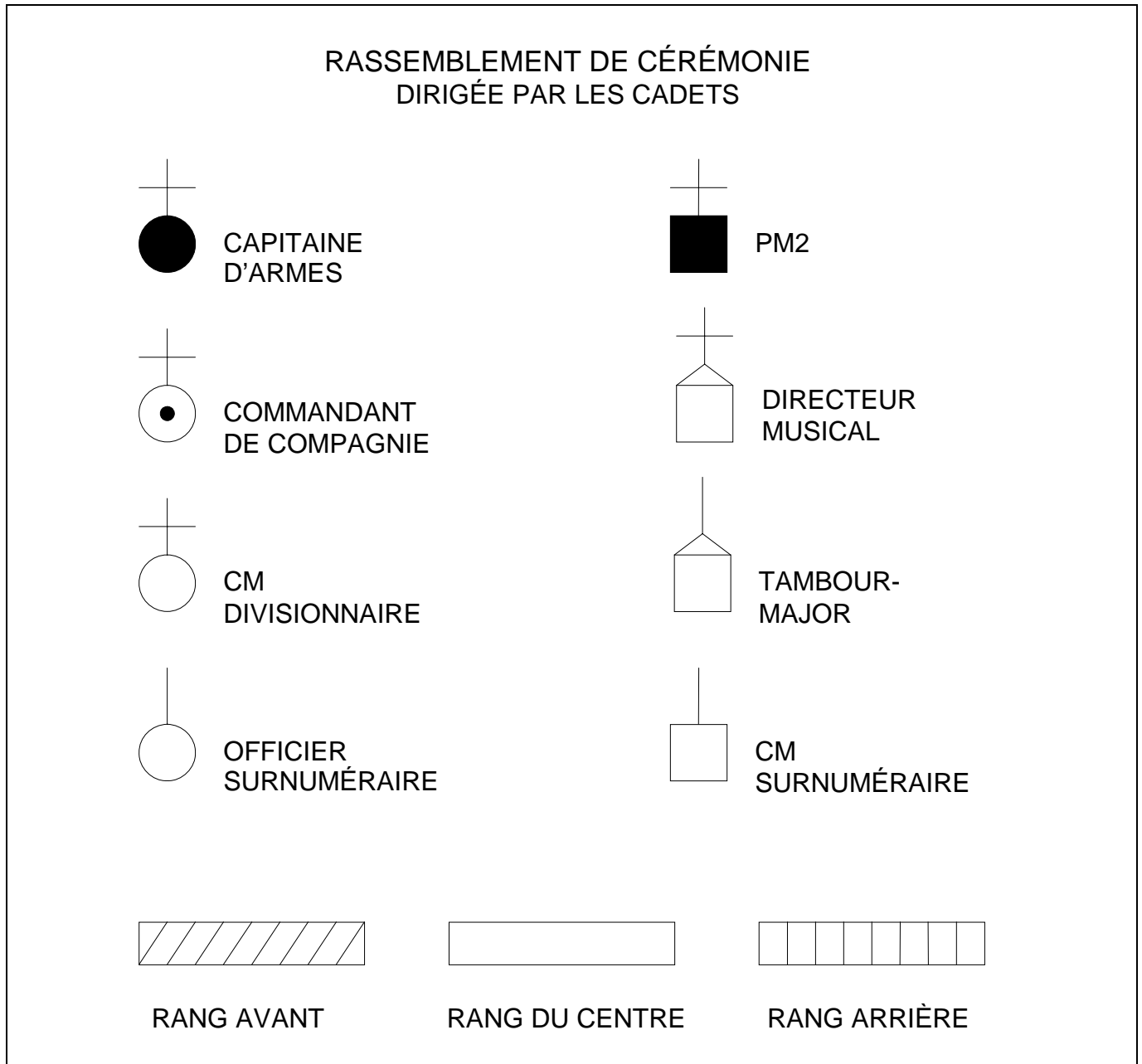

**Figure 5-12 March Past in Close Column of Divisions – Ceremony headed by officers (English)**

**Figure 5-12 Défilé en colonne serrée de divisions – Rassemblement dirigé par des officiers (en anglais)**

**ANNEXE A**  
—  
**FIGURES – CÉRÉMONIE DIRIGÉE PAR LES CADETS**

(English text on page 5-A-1)



**Figure 5-5** Appointment symbols –  
Ceremony headed by cadets (French)

**Figure 5-5** Symboles réservés aux  
affectations – Rassemblement dirigé par des  
cadets (en français)

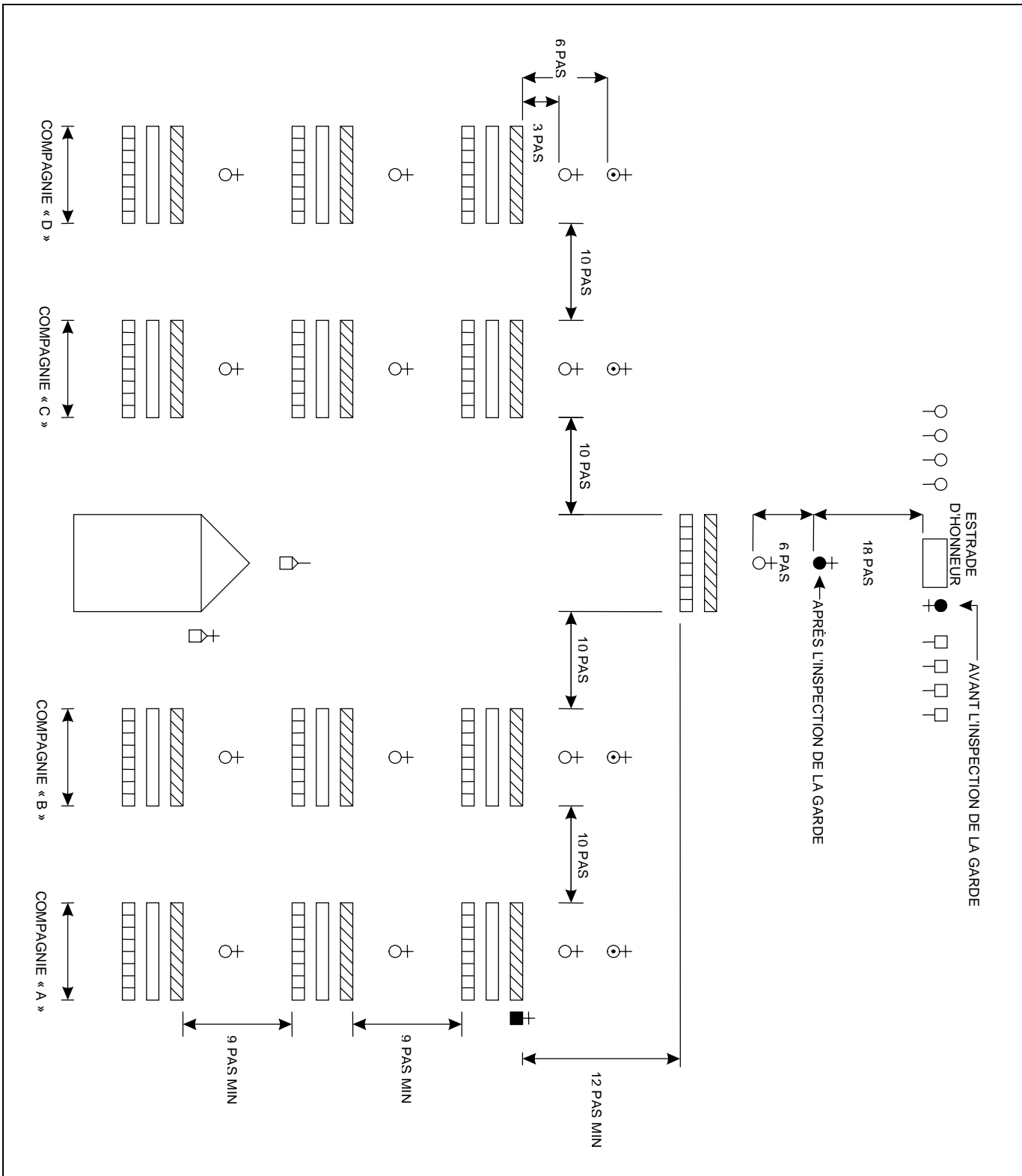
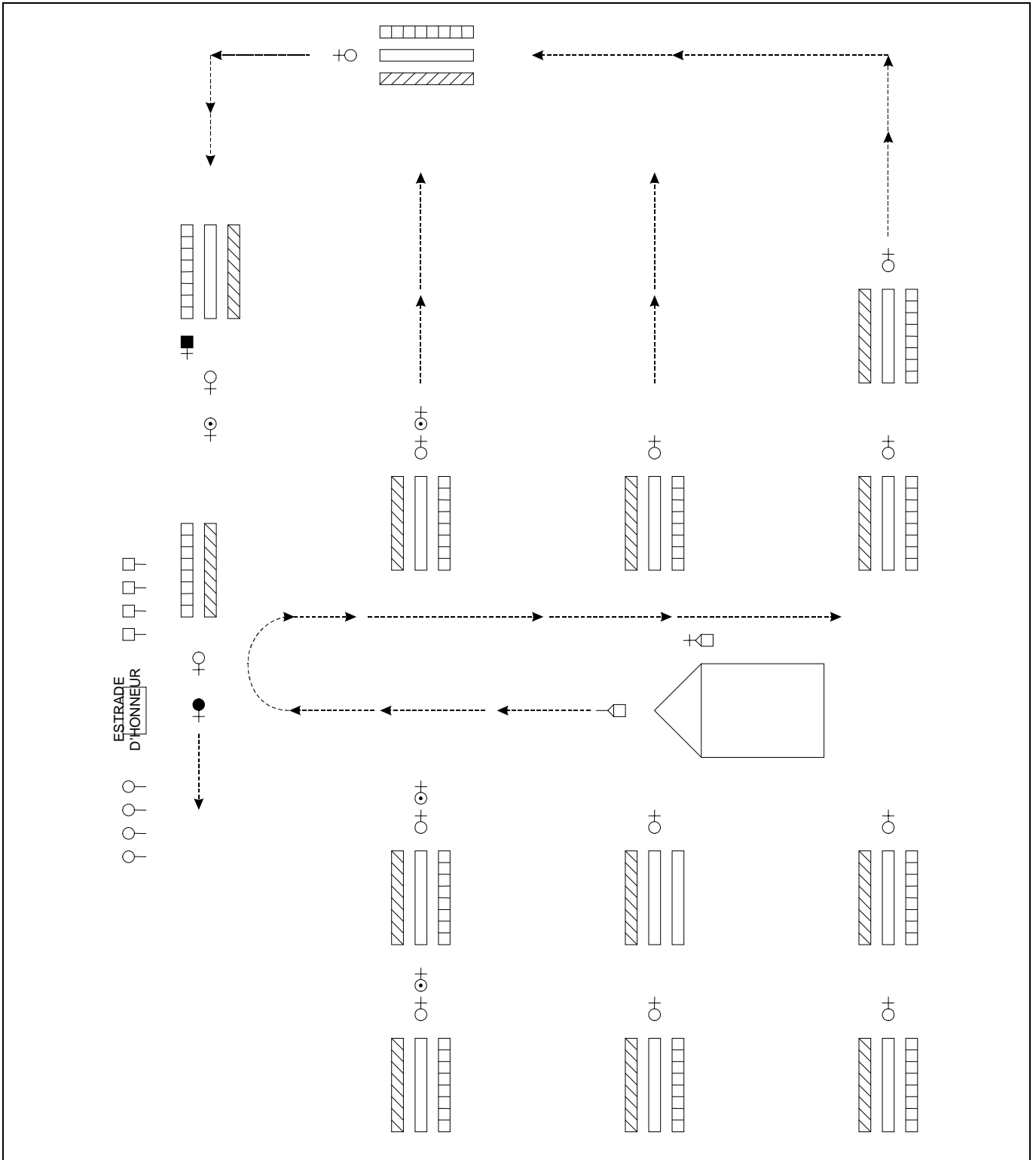

Figure 5-6 Ship's Company in mass – Ceremony headed by cadets (French)

Figure 5-6 Équipage en masse – Rassemblement dirigé par des cadets (en français)



**Figure 5-7** March Past in Column of Route – Ceremony headed by cadets (French)

**Figure 5-7** Défilé en colonne de route – Rassemblement dirigé par des cadets (en français)

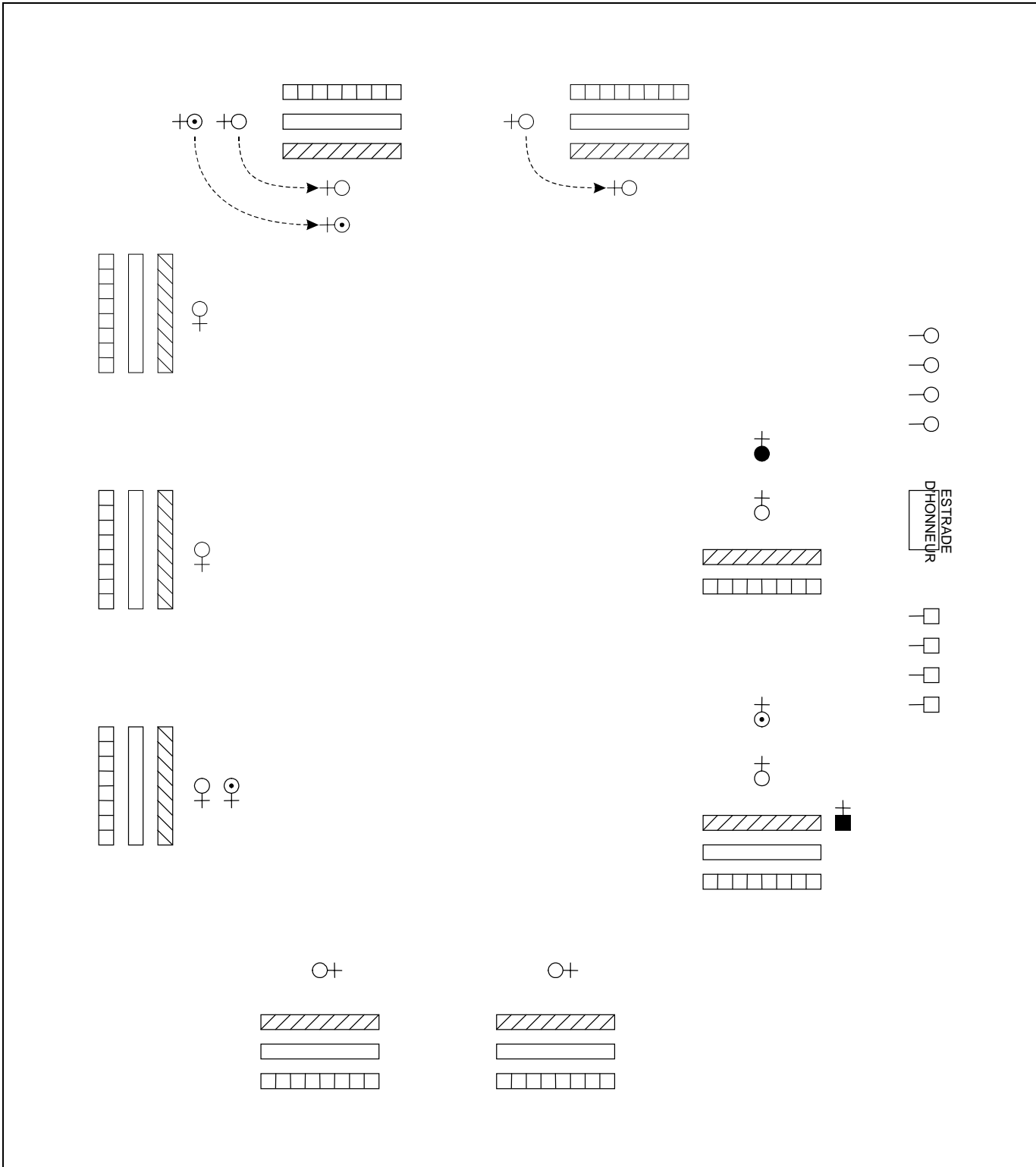

**Figure 5-8** March Past in Close Column of Divisions – Ceremony headed by cadets (French)

**Figure 5-8** Défilé en colonne serrée de divisions – Rassemblement dirigé par des cadets (en français)

## ANNEX A

### FIGURES – CEREMONY HEADED BY CADETS

(Texte français à la page 5-A-5)

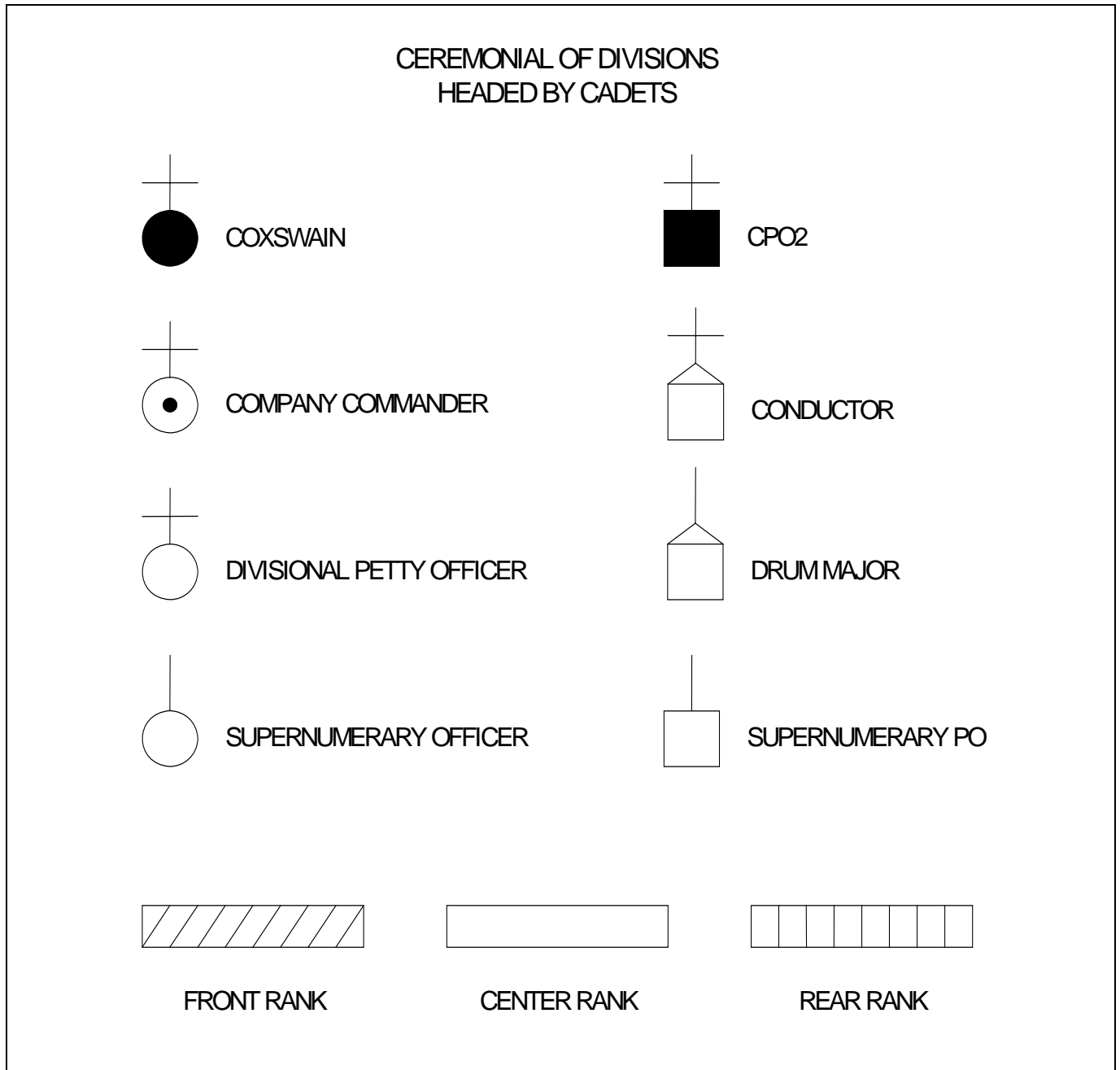

Figure 5-1 Appointment symbols - Ceremony headed by cadets) (English)

Figure 5-1 Symboles réservés aux affectations – Rassemblement dirigé par des cadets (en anglais)

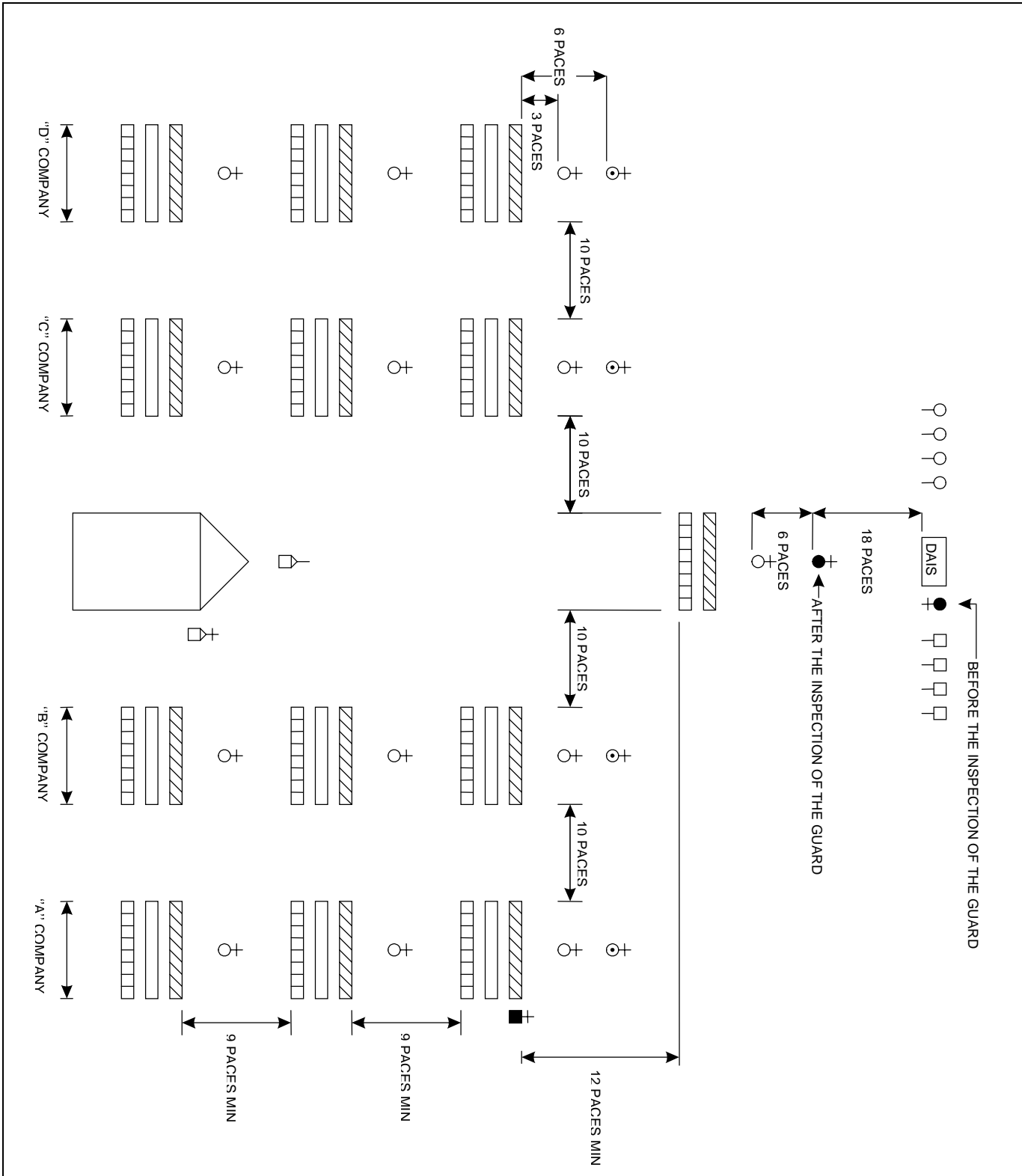
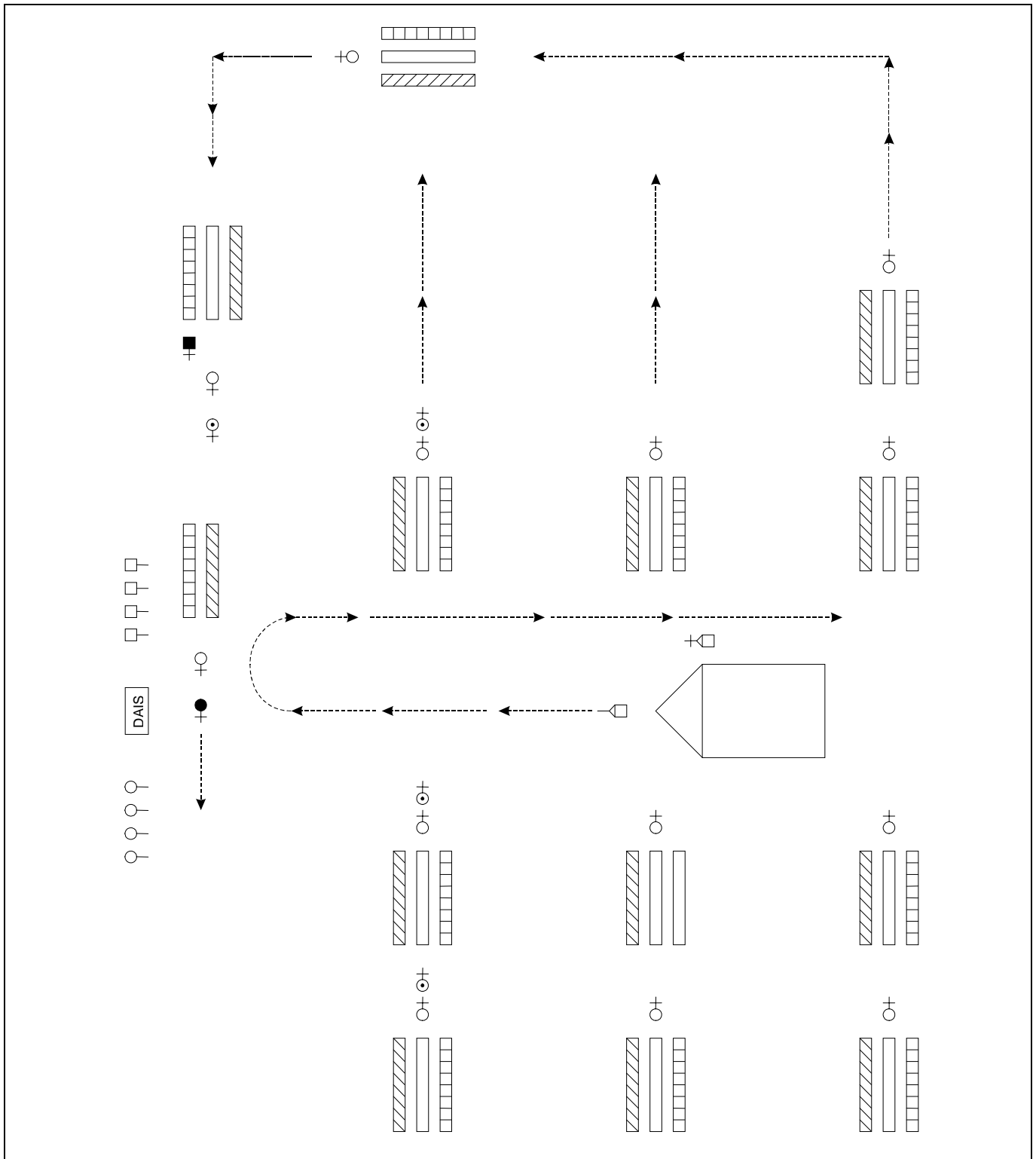

Figure 5-2 Ship's Company in Mass – Ceremony headed by cadets) (English)

Figure 5-2 Équipage en masse – Rassemblement dirigé par des cadets (en anglais)





**Figure 5-3 March Past in Column of Route – Ceremony headed by cadets (English)**

**Figure 5-3 Défilé en colonne de route – Rassemblement dirigé par des cadets (en anglais)**

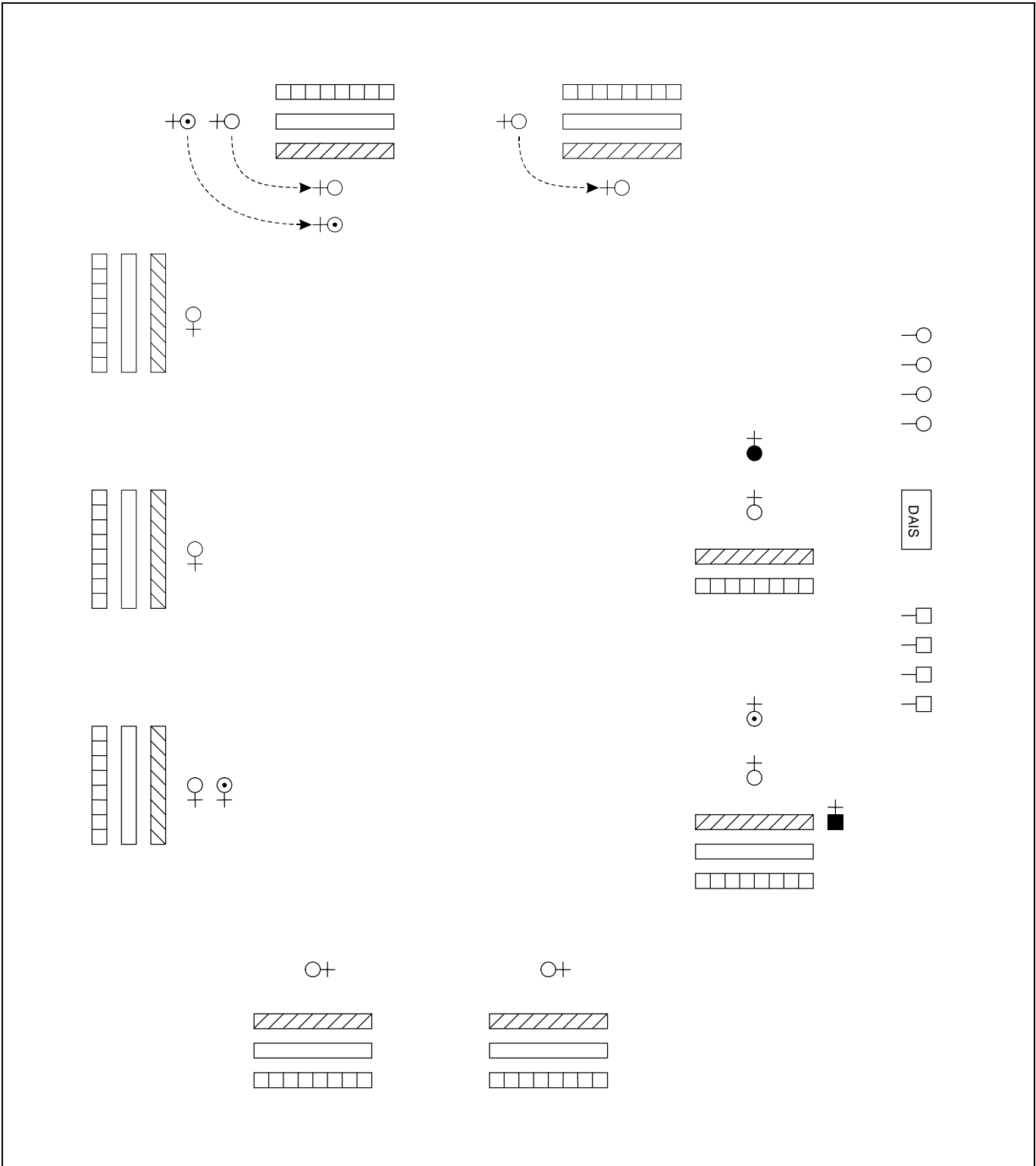

**Figure 5-4 March Past in Close Column of Divisions – Ceremony headed by cadets (English)**

**Figure 5-4 Défilé en colonne serrée de divisions – Rassemblement dirigé par des cadets (en anglais)**

## TABLEAU 5-2 – CÉRÉMONIE DIRIGÉE PAR LES OFFICIERS

(English text on page 5-25)

NOTA: les illustrations apparaissent à l'annexe B (page 5-B-5)

No	Commandement	Donné par	Exécution	Observations
1			Le PM1 se rend devant la position que doit occuper le guide de la compagnie A, à trois pas de cette position.	Les compagnies se regroupent dans le secteur qui leur est attribué et les cadets prennent la position « repos ».
2	« GUIDES »	PM1	Les guides de compagnie, formés ultérieurement, prennent la position garde-à-vous et se rendent sur le terrain de parade un derrière l'autre au pas cadencé. Le guide de la compagnie A s'arrête devant le PM1 face à lui et à une distance de trois pas. Les autres s'arrêtent à la gauche du premier guide et s'alignent épaule à épaule. Une fois alignés, ils tournent successivement la tête vers l'avant, en commençant par la droite.	Les compagnies prennent la position « en place, repos ». Elles doivent observer les pauses réglementaires entre les mouvements.
3	« GUIDES, NUMÉRO—TEZ »	PM1	Les guides se numérotent successivement de droite à gauche.	
4	« N° 1, VERS LA DROITE, LES AUTRES, VERS LA GAUCHE, TOUR—NEZ »	PM1	Le guide de la compagnie A tourne à droite, les autres tournent à gauche.	Si aucune marque n'est observable sur le terrain, le PM1 indique le nombre de pas que chaque guide doit faire.
5	« N° 1, IMMOBILE, LES AUTRES, PAS CADENCÉ—MARCHE »	PM1	Le guide de la compagnie A reste immobile tandis que les autres s'avancent à la distance voulue puis s'arrêtent.	

No	Commandement	Donné par	Exécution	Observations
6	« N° 1, IMMOBILE, LES AUTRES, DEMI-TOUR, TOUR—NEZ »	PM1	Le guide de la compagnie A reste immobile tandis que les autres font demi-tour et couvrent le guide de la compagnie A.	Le PM1 prend place six pas en avant du guide de la compagnie A, s'arrête, fait demi-tour et s'assure que les guides sont bien couverts.
7	« GUIDES—IMMOBILES »	PM1	Les guides restent immobiles	
8	« GUIDES, VERS LA GAUCHE, TOUR—NEZ »	PM1	Les guides tournent à gauche.	Les guides se trouvent maintenant en ligne. Le PM1 se place en avant et au centre du lieu de rassemblement, à une distance de 15 pas,
9	« (nom du CIECM ou CCMRC), RASSEMBLEMENT—MARCHE »	PM1	Les PM2 de compagnie se mettent au garde-à-vous et font demi-tour de façon à faire face à leur compagnie.	
10	« COMPAGNIE, GARDE-À—VOUS »	PM2 de compagnie		Les PM2 de compagnie donnent ce commandement l'un après l'autre à leur compagnie.
11	« COMPAGNIE, VERS LA DROITE, EN COLONNE PAR TROIS, À DROITE, TOUR—NEZ »	PM2 de compagnie		Les PM2 de compagnie donnent ce commandement l'un après l'autre à leur compagnie
12	« COMPAGNIE, PAS CADENCÉ—MARCHE »	PM2 de compagnie		Au besoin, faire une conversion pour amener la compagnie jusqu'à son guide. Chacune des compagnies manœuvre de façon à amener sa division de tête dans la ligne de son guide de gauche.
13	« COMPAGNIE—À LA HALTE, FACE À LA GAUCHE, FORMEZ COLONNE SERRÉE DE DIVISIONS »	PM2 de compagnie	La compagnie exécute le commandement et les CM divisionnaires font arrêter leur division de façon à former une colonne. Le PM2 de compagnie mesure la distance à laisser entre chaque peloton, comme pour l'alignement de la compagnie.	
14	« (nom du CIECM ou CCMRC),	PM1		

No	Commandement	Donné par	Exécution	Observations
	VERS L'AVANT, À GAUCHE, TOUR—NEZ »			
15	« (nom du CIECM ou CCMRC), OUVREZ LES RANGS—MARCHE »	PM1		
16	« PAR LA DROITE, ALI—GNEZ »	PM1		
17	« (nom du CIECM ou CCMRC), FIXE	PM1		
18	« FAÏTES—RAPPORT »	PM1	Les PM2 de compagnie rendent compte de l'effectif de leur compagnie l'un après l'autre, en commençant par la droite	À moins que l'unité ait d'autres coutumes, PM2 de compagnie utilise les termes suivants : « compagnie A, XX cadets présents Premier maître ». Une fois ces comptes rendus terminés, le commandant en second se place deux pas derrière le PM1, tandis que les autres officiers prennent position en ligne, cinq pas derrière le commandant en second, face à leur compagnie respective où ils seront prêts à se mettre en rang.
19			Le PM1 fait demi-tour, salue et rend compte de l'effectif de l'équipage au commandant en second. Le commandant en second lui donne l'ordre de rejoindre les rangs. Le PM1 salue, tourne à droite et se rend à sa position. Le commandant en second s'avance à deux pas et prend place à l'endroit occupé antérieurement par le PM1.	Le commandant en second attend que le PM1 ait regagné son poste avant de donner d'autres commandements. Il arrive souvent que le commandant en second donne l'ordre à l'équipage de prendre la position « en place, repos » puis de se mettre au garde-à-vous.

No	Commandement	Donné par	Exécution	Observations
20	« MESSIEURS, MESDAMES LES OFFICIERS, À VOS— POSTES »	Commandant en second	Les officiers prennent la position du garde à vous, saluent et se dirigent vers leur division respective.	Les PM2 de compagnie et les CM divisionnaires rendent compte de l'effectif de leurs sous-unités à leur supérieur, et, après avoir reçu l'ordre de se rendre à leur poste, ils tournent à droite et exécutent l'ordre.
21	« COMPAGNIE, EN PLACE, RE—POS »	Commandants de compagnie.		Ce commandement est donné par chacun des commandants de compagnie successivement, en commençant par la droite. Dès que le commandant de la dernière compagnie a donné son commandement, tous les commandants de compagnie font demi-tour et prennent simultanément la position « en place, repos ».
22	« (nom du CIECM ou CCMRC), GARDE-À—VOUS »	Commandant en second		
23	« FAITES DÉFILER LA GARDE ET LA MUSIQUE »	Commandant en second		Commandement donné lorsque toutes les divisions ont pris place.
24	« GARDE ET MUSIQUE, GARDE-À—VOUS »	Commandant de la garde		Les baïonnettes sont déjà fixées aux armes.
25	« GARDE SUR L'ÉPAULE— ARMES »	Commandant de la garde		
26	« GARDE ET MUSIQUE, PAR LE CENTRE, PAS CADENCÉ— MARCHE »	Commandant de la garde		
27	« GARDE, À GAUCHE (DROITE), TOUR—NEZ »	Commandant de la garde		La garde et la musique s'alignent sur le centre de l'estrade d'honneur.
28	« GARDE—HALTE »	Commandant de la garde		

No	Commandement	Donné par	Exécution	Observations
29		Tambour-major	La musique s'arrête à la bonne position en exécutant les signaux donnés par le tambour-major.	
30	« GARDE ET MUSIQUE, PAR LE CENTRE, ALI—GNEZ »	Commandant de la garde		
31	« GARDE ET MUSIQUE—FIXE »	Commandant de la garde		
32	« GARDE, AU PIED—ARMES »	Commandant de la garde		
33	« (nom du CIECM ou CCMRC), EN PLACE RE—POS »	Commandant en second		L'équipage est maintenant prêt à recevoir le dignitaire.
34	« (nom du CIECM ou CCMRC), GARDE-À—VOUS »	Commandant en second		À l'arrivée du dignitaire sur l'estrade d'honneur.
35	« GARDE SUR L'ÉPAULE—ARMES »	Commandant en second		
36	« (nom du CIECM ou CCMRC), SALUT (GÉNÉRAL) (ROYAL), PRÉSENTEZ—ARMES »	Commandant en second	Tous les commandants de compagnies et les Officiers divisionnaires saluent au dernier mouvement de la garde.	Il y a salut général lorsque le dignitaire a le grade de capitaine de corvette (major) ou supérieur. Si le dignitaire est un membre de la famille royale, le salut royal s'impose.
37	« GARDE, SUR L'ÉPAULE—ARMES »	Commandant en second	Tous les commandants de compagnie et les Officiers divisionnaires adoptent la position du garde-à-vous au dernier mouvement de la garde.	La levée des couleurs, le cas échéant.
38	« GARDE, AU PIED—ARMES »	Commandant de la garde	Une fois le mouvement de la garde terminé, le commandant en second va prendre position à gauche de l'estrade d'honneur, face vers l'arrière, pour la durée de l'inspection de la garde.	

No	Commandement	Donné par	Exécution	Observations
39		Commandant de la garde	<p>Le commandant de la garde s'avance à trois pas de l'estrade d'honneur et salue.</p> <p>Le commandant de la garde s'adresse au dignitaire de la manière suivante :</p> <p>« Je suis le <u> (grade et nom) </u>. La garde du <u> (nom du CIECM ou CCMRC) </u> est prête pour votre inspection Monsieur (Madame) ».</p> <p>Le commandant de la garde accompagne le dignitaire durant l'inspection. Lorsque l'inspection est terminée, le commandant de la garde retourne à l'estrade d'honneur avec le dignitaire. Lorsque le dignitaire est sur l'estrade d'honneur, le commandant de la garde lui demande la permission de continuer, salue et retourne à son poste.</p>	<p>Le groupe de revue sera composé du dignitaire et du commandant de la garde seulement.</p> <p>Aucune autre division n'est inspectée à ce moment.</p>
40		Commandant en second	<p>Le commandant en second s'avance à trois pas de l'estrade d'honneur et salue.</p> <p>Le commandant en second s'adresse au dignitaire de la manière suivante :</p> <p>« Je suis le <u> (grade et nom) </u>, commandant en second. L'équipage du <u> (nom du CIECM ou CCMRC) </u> est prêt pour votre inspection Monsieur (Madame) ».</p> <p>Le commandant en second accompagne le dignitaire durant l'inspection. Ils peuvent être accompagnés par les personnes désignées par le commandant. Lorsque l'inspection est terminée, le commandant en second retourne à l'estrade d'honneur avec le dignitaire. Lorsque le dignitaire est sur l'estrade d'honneur, le</p>	<p>Il n'est pas nécessaire que le dignitaire inspecte toutes les divisions. Plusieurs personnes peuvent se séparer cette fonction.</p> <p>Si aucune prière n'est prévue, passez au No. 48.</p>



No	Commandement	Donné par	Exécution	Observations
			commandant en second lui demande la permission de procéder avec la prière ou de continuer avec la cérémonie, salue et retourne à son poste.	
41	« (nom du CIECM ou CCMRC), DÉCOUVREZ—VOUS »	Commandant en second		
42	« EN PLACE, RE—POS »	Commandant en second		
43	« REPOS »	Commandant en second	Les prières sont lues par l'aumônier (s'il est présent), par le commandant, par le commandant en second ou par un autre membre du personnel désigné pour cette tâche.	
44	« (nom du CIECM ou CCMRC), COUVREZ—VOUS »	Commandant en second	Commandement donné seulement lorsque le dignitaire et le commandant en second on remis leur coiffure	
45	« EN PLACE, RE—POS »	Commandant en second		
46	« REPOS »	Commandant en second		
47	« (nom du CIECM ou CCMRC), GARDE-À—VOUS »	Commandant en second		
48	« (nom du CIECM ou CCMRC), FERMEZ LES RANGS—MARCHE »	Commandant en second		
49	« GARDE, SUR L'ÉPAULE—ARMES »	Commandant en second		
50	« L'ÉQUIPAGE DU (nom du CIECM ou CCMRC) DÉFILERA EN COLONNE DE ROUTE ET EN COLONNE SERRÉE DE DIVISIONS. VERS LA DROITE EN COLONNE DE ROUTE, À DROITE, TOUR—NEZ »	Commandant en second		Les officiers et les cadets-maîtres divisionnaires vont prendre leur position pour les déplacements en colonne de route.
51	« EN SUCCESSION, PAR COMPAGNIE, PAR LA GAUCHE, PAS CADENCÉ—MARCHE »	Commandant en second		
52	« GARDE, PAR LA GAUCHE, PAS CADENCÉ—MARCHE »	Commandant de la garde		
53	« EN SUCCESSION, PAR DIVISION, PAR LA GAUCHE, PAS CADENCÉ—MARCHE »	Commandant de compagnie		

No	Commandement	Donné par	Exécution	Observations
54	« DIVISION N° 1, PAR LA GAUCHE, PAS CADENCÉ—MARCHE »	Officier divisionnaire		Tous les autres officiers divisionnaires donnent le commandement au moment opportun.
55	« PAR LA DROITE »	Commandant en second	Le PM1 et les PM2 de compagnie (guides de droite) prennent position sur le flanc droit de façon à amener le rang arrière de leur compagnie sur la ligne de défilé.	Commandement donné lorsque le commandant en second a terminé sa conversion.
56	« EN SUCCESSION, PAR COMPAGNIE, TÊTE À—DROITE »	Commandant en second		
57	« GARDE, TÊTE À—DROITE »	Commandant de la garde	Le commandant en second et le commandant de la garde, saluent tandis que le cadet-maître divisionnaire et les membres de la garde tournent la tête à droite.	
58	« COMPAGNIE, EN SUCCESSION, PAR DIVISION, TÊTE À—DROITE »	Commandant de compagnie		
59	« (Nom de la division), TÊTE À—DROITE »	Officier divisionnaire	Le commandant de compagnie et les officiers divisionnaires saluent tandis que le PM1, le PM2 de compagnie, les cadets-maîtres divisionnaires ainsi que les membres des divisions tournent la tête à droite.	
60	« EN SUCCESSION, PAR COMPAGNIE—FIXE »	Commandant en second		Commandement donné après avoir dépassé l'estrade d'honneur.
61	« GARDE—FIXE »	Commandant de la garde	Le commandant en second et le commandant de la garde, cessent de saluer tandis que le cadet-maître divisionnaire et les membres de la garde ramène la tête vers l'avant.	
62	« COMPAGNIE EN SUCCESSION, PAR DIVISION—FIXE »	Commandant de compagnie		Commandement donné après avoir dépassé l'estrade d'honneur.

No	Commandement	Donné par	Exécution	Observations
63	« (Nom de la division), FIXE »	Officier divisionnaire N° 1	Le commandant de compagnie et les officiers divisionnaires cessent de saluer tandis que le PM1, le PM2 de compagnie, les cadets-maîtres divisionnaires ainsi que les membres des divisions ramènent la tête vers l'avant.	
64	« EN SUCCESSION, PAR COMPAGNIE, VERS L'AVANT, À GAUCHE TOUR—NEZ »	Commandant en second		
65	« GARDE, À GAUCHE, TOUR—NEZ »	Commandant de la garde		
66	« COMPAGNIE, EN SUCCESSION, PAR DIVISION, A GAUCHE, TOUR—NEZ »	Commandant de compagnie		
67	« (Nom de la division), VERS L'AVANT, À GAUCHE, TOUR—NEZ »	Officier divisionnaire		
68	« EN SUCCESSION, PAR COMPAGNIE, TÊTE À—DROITE »	Commandant en second		
69	« GARDE, TÊTE À—DROITE »	Commandant de la garde	Le commandant en second et le commandant de la garde, saluent tandis que le cadet-maître divisionnaire et les membres de la garde tournent la tête à droite.	
70	« COMPAGNIE EN SUCCESSION, PAR DIVISION, TÊTE À—DROITE »	Commandant de compagnie		
71	« (Nom de la division), TÊTE À—DROITE »	Officier divisionnaire	Le commandant de compagnie et les officiers divisionnaires saluent tandis que le PM1, le PM2 de compagnie, les cadets-maîtres divisionnaires ainsi que les membres des divisions tournent la tête à droite.	
72	« EN SUCCESSION, PAR COMPAGNIE—FIXE »	Commandant en second		Commandement donné après avoir dépassé l'estrade d'honneur.
73	« GARDE—FIXE »	Commandant de la garde	Le commandant en second et le commandant de la garde, cessent de saluer tandis que le cadet-maître divisionnaire et les membres de la garde ramène la tête vers la droite.	
74	« COMPAGNIE EN	Commandant de		Commandement

No	Commandement	Donné par	Exécution	Observations
	SUCCESSION, PAR DIVISION—FIXE »	compagnie		donné après avoir dépassé l'estrade d'honneur.
75	« (Nom de la division), FIXE »	Officier divisionnaire	Le commandant de compagnie et les officiers divisionnaires cessent de saluer tandis que le PM1, le PM2 de compagnie, les cadets-maîtres divisionnaires ainsi que les membres des divisions ramènent la tête vers l'avant.	
76	« EN SUCCESSION, PAR COMPAGNIE, VERS L'AVANT, DE LA DROITE, EN COLONNE PAR TROIS, À DROITE TOUR—NEZ »	Commandant en second		
77	« GARDE, À DROITE, TOUR—NEZ »	Commandant de la garde		
78	« COMPAGNIE, EN SUCCESSION, PAR DIVISION, VERS L'AVANT, DE LA DROITE, EN COLONNE PAR TROIS, À DROITE TOUR—NEZ »	Commandant de compagnie		
79	« (Nom de la division), À DROITE, TOUR—NEZ »	Officier divisionnaire	Chaque officier divisionnaire exécute 2 conversions avec sa division et se dirige vers sa position originale.	
80	« EN SUCCESSION, PAR COMPAGNIE—HALTE »	Commandant en second		
81	« GARDE—HALTE »	Commandant de la garde		
82	« COMPAGNIE, EN SUCCESSION, PAR DIVISION—HALTE »	Commandant de compagnie		
83	« (Nom de la division), HALTE »	Officier divisionnaire		
84	« (Nom du CIECM ou CCMRC), VERS L'AVANT, À GAUCHE, TOUR—NEZ »	Commandant en second		
85	« GARDE, AU PIED—ARMES »	Commandant en second		
86	« (Nom du CIECM ou CCMRC), OUVREZ LES RANGS—MARCHE »	Commandant en second		
87	« PAR LA DROITE, ALI—GNEZ »	Commandant en second		

No	Commandement	Donné par	Exécution	Observations
88	« (Nom du CIECM ou CCMRC), FIXE »	Commandant en second		S'il n'y a pas de remise de récompenses ou d'allocutions, passer au N° 94
89	« (Nom du CIECM ou CCMRC), EN PLACE—REPOS »	Commandant en second		
90	« REPOS »	Commandant en second		
91			Remise de récompenses et allocutions.	
92	« (Nom du CIECM ou CCMRC), GARDE-À—VOUS »	Commandant en second		
93	« GARDE, SUR L'ÉPAULE— ARMES »	Commandant en second		
94	GARDE, PRÉSENTEZ— ARMES »	Commandant en second	À la fin du dernier mouvement de la garde, la musique débute l'hymne national et le commandant en second, les commandants de compagnie ainsi que les officiers divisionnaires, saluent mais ne chantent pas.	
95	« GARDE, SUR L'ÉPAULE— ARMES »	Commandant en second	Commandement donné lorsque l'hymne national a été joué. Le commandant en second, les commandants de compagnie ainsi que les officiers divisionnaires, prennent la position du garde-à-vous au dernier mouvement de la garde.	
96	« (Nom du CIECM ou CCMRC), AVANCERA (DE 7 PAS) EN FORMATION DE REVUE, PAR LE CENTRE, PAS CADENCÉ— MARCHE »	Commandant en second	L'équipage avance de 15 pas. S'il n'y avait pas assez d'espace, l'avance en formation de revue pourrait se faire en 7 pas.	On emploie l'expression « de 7 pas » lorsque l'on avance de cette distance. On n'emploie pas l'expression « de 15 pas » lorsque l'on avance de cette distance
97	« (Nom du CIECM ou CCMRC), SALUT (GÉNÉRAL) (ROYAL), PRÉSENTEZ—ARMES »	Commandant en second	Tous les commandants de compagnie et de division saluent au dernier mouvement de la garde.	Il y a salut général lorsque le dignitaire a le grade de capitaine de corvette (major) ou supérieur. Si le dignitaire est un membre de la famille royal, le salut royal s'impose.
98	« GARDE, SUR L'ÉPAULE—	Commandant en	Tous les commandants de	Une fois les armes

No	Commandement	Donné par	Exécution	Observations
	ARMES »	second	compagnie et de division prennent la position du garde-à-vous au dernier mouvement de la garde.	sur l'épaule, le dignitaire quitte l'estrade d'honneur.
99	« RETIREZ LA GARDE ET LA MUSIQUE »	Commandant en second	Commandement donné une fois que le dignitaire a quitté l'estrade d'honneur	
100	« GARDE, À DROITE, TOUR—NEZ »	Commandant de la garde		
101	« GARDE ET MUSIQUE, PAS CADENCÉ—MARCHE »	Commandant de la garde	La garde se retire sur le flanc droit. La musique peut faire de même, ou exécuter une contremarche et se retiré vers l'arrière.	
102	« MESSIEURS, MESDAMES LES OFFICIERS—ROMPEZ »	Commandant en second	Les officiers saluent, observent la pause réglementaire et quittent le terrain de parade.  Les PM2 de compagnie et les cadets-maîtres divisionnaires vont prendre place aux endroits précédemment occupés par les commandants de compagnie et les officiers divisionnaires.	
103	« EN PLACE RE—POS »	Commandant en second		
104	« PREMIER MAÎTRE »	Commandant en second	Le PM1 se présente, salue, reçoit ses instructions et salue de nouveau. Le commandant en second se retourne ensuite et quitte le terrain de parade. Le PM1 ordonne à l'équipage de se mettre au garde-à-vous au départ du commandant en second.	
105			Le PM1 exécute les instructions reçues par le commandant en second et fait rompre l'équipage.	